

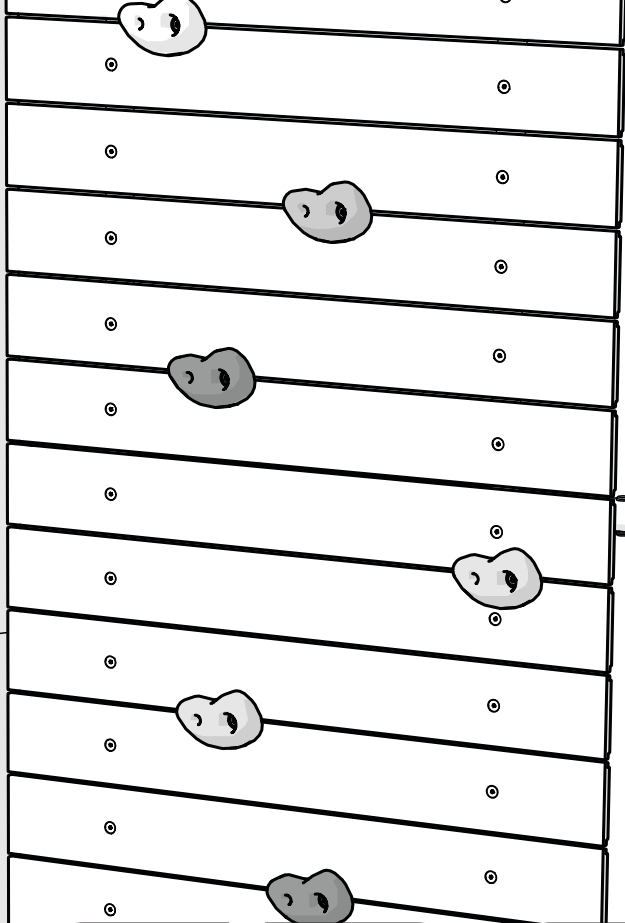

# PLAYBASE CLIMBING WALL



# BERG



**WELCOME  
TO OUR  
WORLD**

**IT'S YOUR  
NOW**

**ME**

**S**

***HI BERGER*** This BERG will make you jump, ride and fly the outdoors. With fresh air in your hair and this BERG at your side, you feel strong wherever you fly. Feel confident, even when the road ahead is bumpy. Feel at home, the moment you step outside. Because you know the sky is yours. And you are about to touch it.

# **REGISTER YOUR BERG**



Register your new BERG product now, unlock free extras and become a true BERGER via

**[BERG.com/registration](http://BERG.com/registration)**

## **CONTENT**

**What is in the box?** 4  
*Make sure you have everything.*

**How to install it?** 5  
*Follow the steps, easy as that.*

**What to know?** 11  
*Warnings, info and warranty.*

**Ready to go!**  
*The outdoors is yours. Enjoy it.*

Although we know you can do it yourself, please read the manual carefully and check out our instruction videos on **[YouTube.com/BERGtoys](http://YouTube.com/BERGtoys)**



# UNPACKING

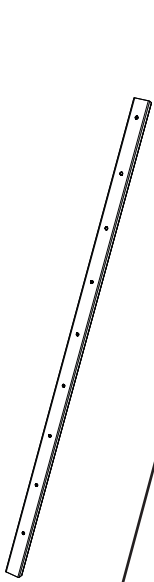

2x

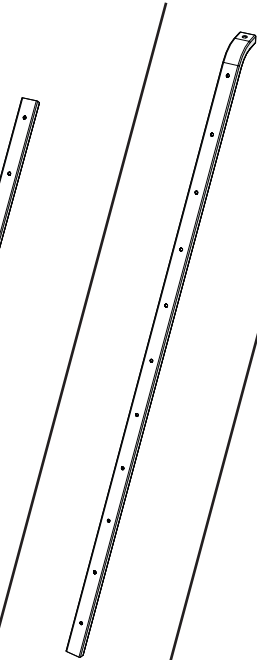

2x

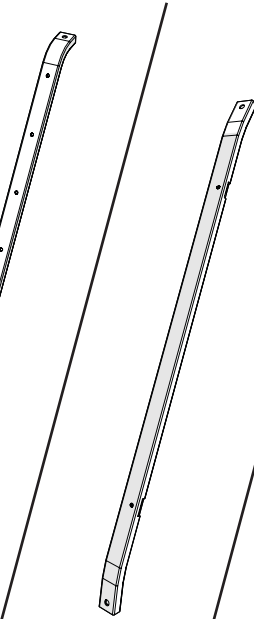

1x



4

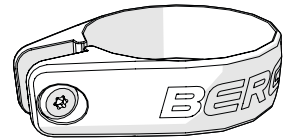
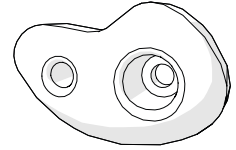

4x

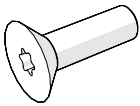
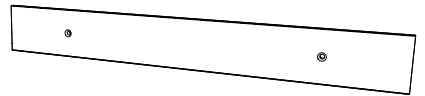

42x



8x



10x

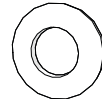

8x



2x

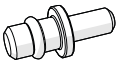

10x

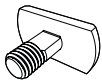

10x

14

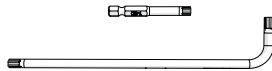

1x

15

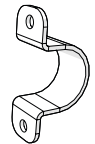

2x

# INSTALLATION

**LADDER**



**TUMBLE**

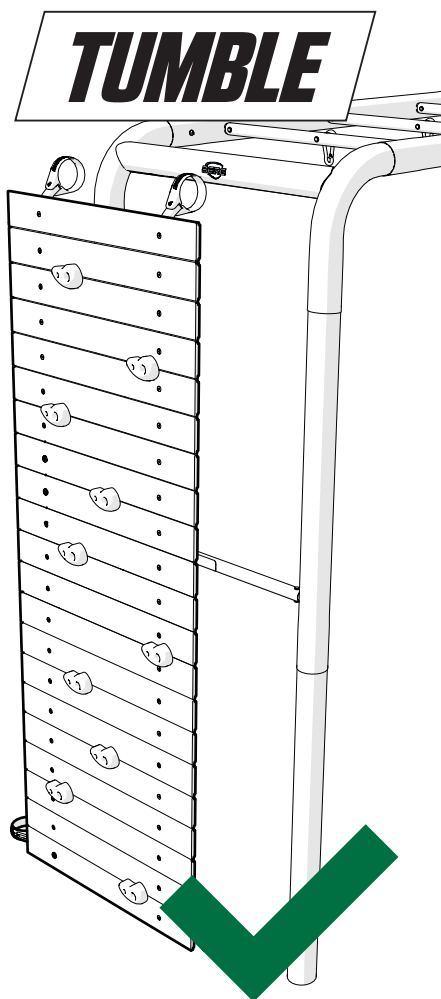

# ION

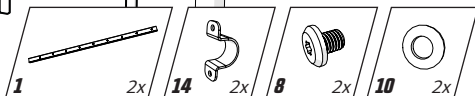
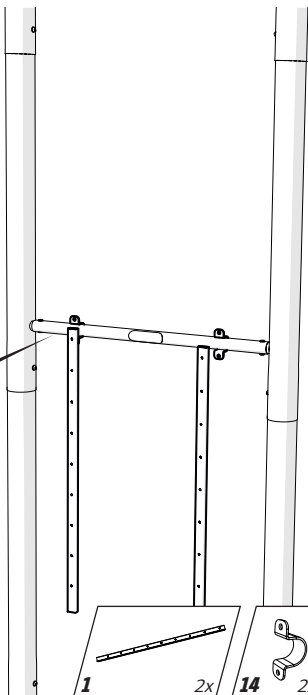
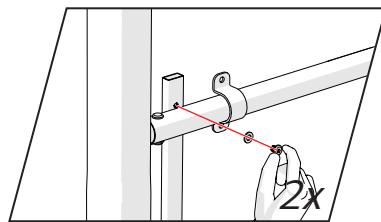

1

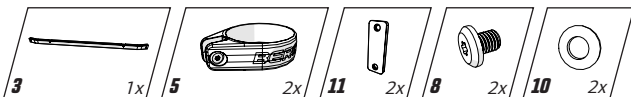
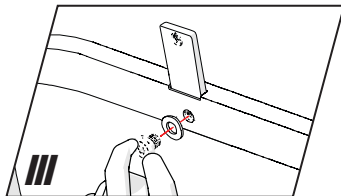
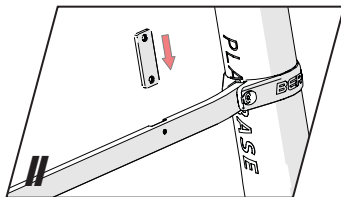
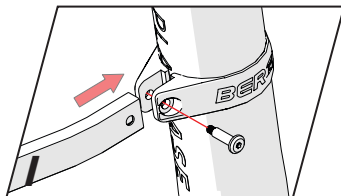
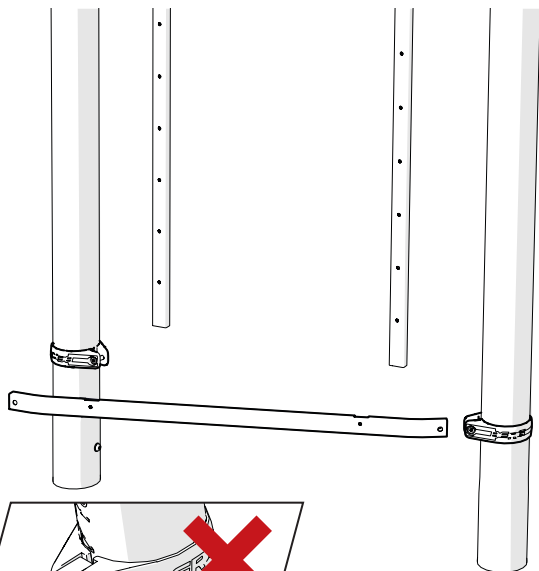

2

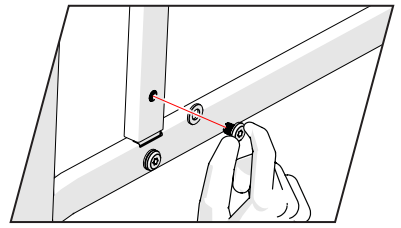
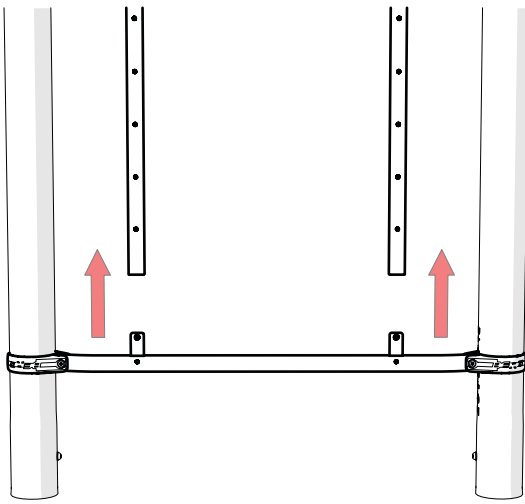

**3**

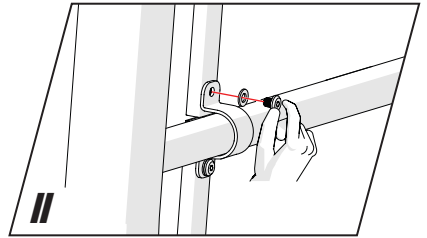
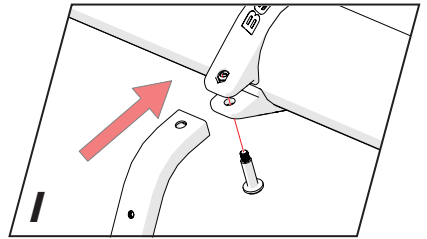
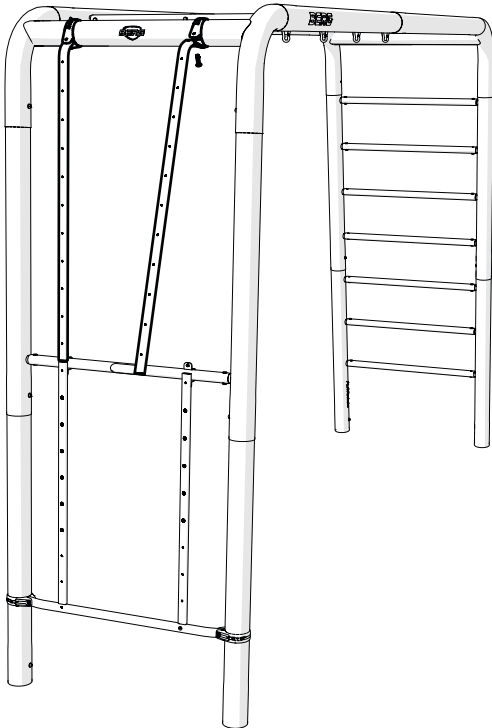
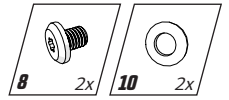

**4**

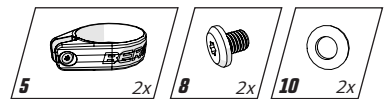

5

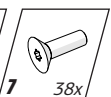
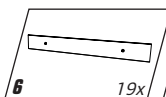
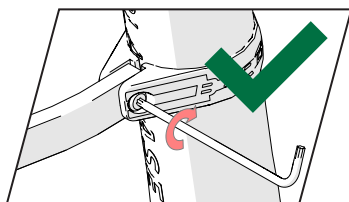
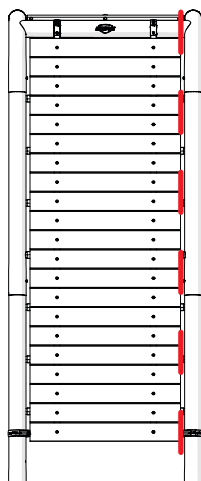
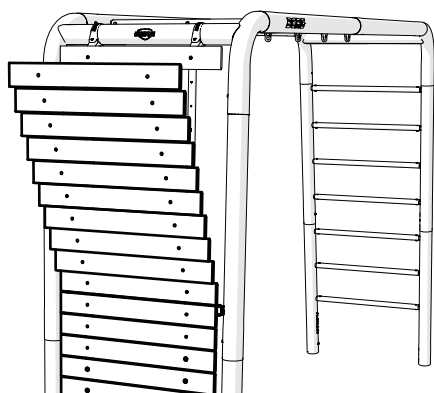
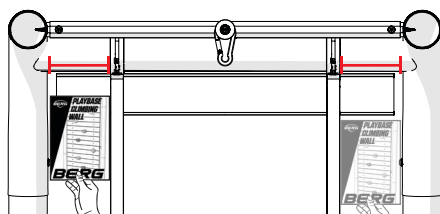
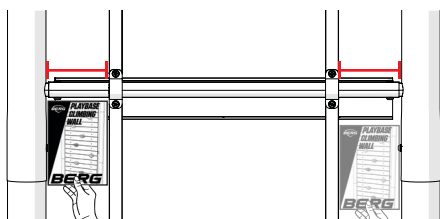
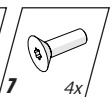
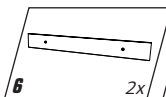
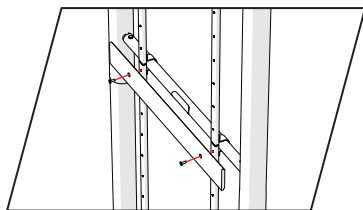
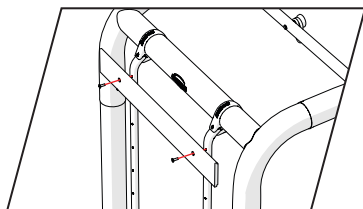

6

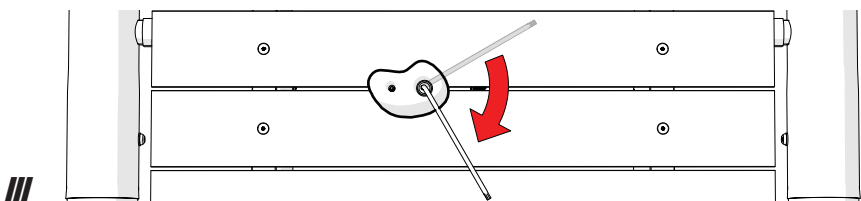
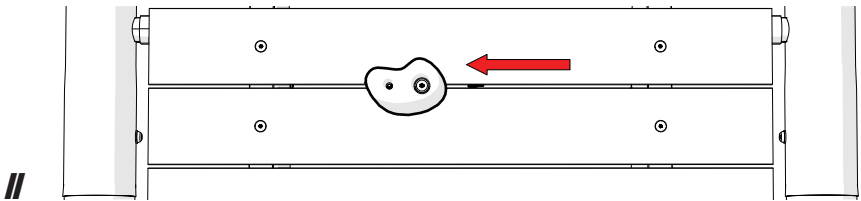
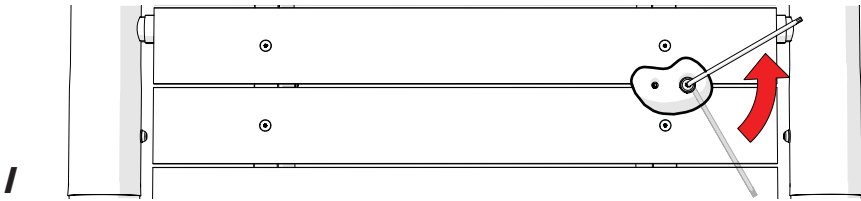
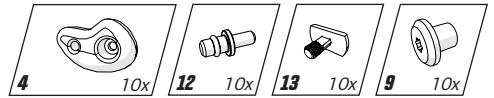
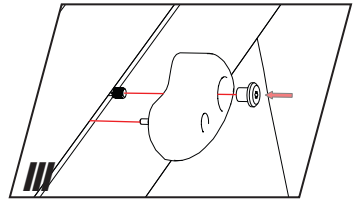
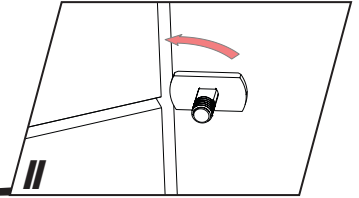
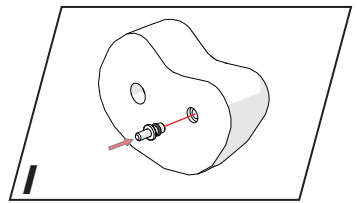
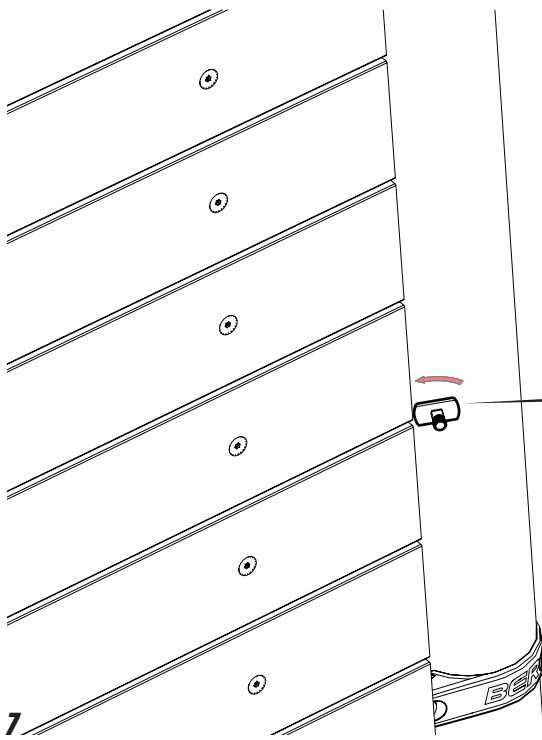

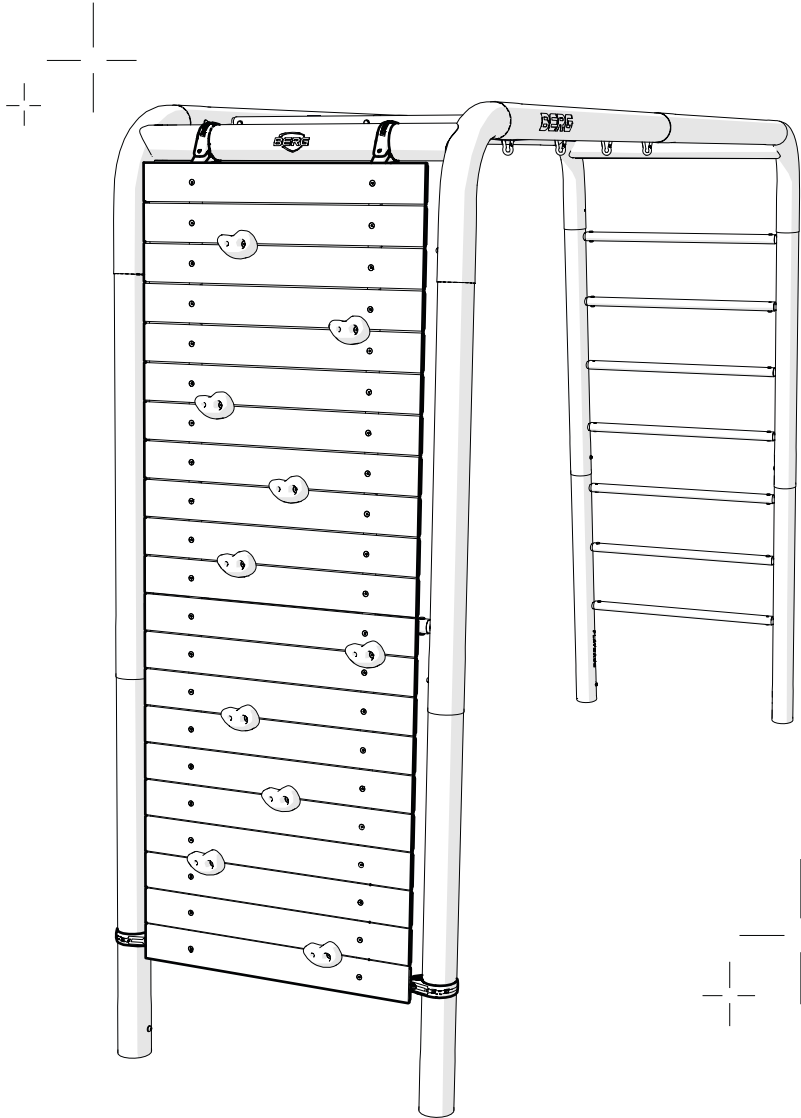

**LET'S GO!**

# ENGLISH

## Warnings

This accessory is only suitable for assembly on the PlayBase Frame. Always read the PlayBase frame manual in combination with this manual.

- Read instructions prior to first use and keep for future reference!
- Adult assembly required.
- The maximum user weight is: 100 kg.
- Not suitable for children under 36 months. Falling hazard - frame height of 245 cm. Choking hazard - small parts.
- Adult supervision required.
- Only for domestic use.
- Only for outdoor use.
  
- For general safety instructions of this accessory in combination with the PlayBase frame see section "User guidelines" of the PlayBase frame manual.
- We advise the removal and storage of this product during rain and the winter because the material will wear rapidly and fungus can appear inside the product.

## Inspection and maintenance

To ensure the safety of the users of the product, the product has to be subjected to the safety inspections and maintenance instructions mentioned below. If not carried out regularly the product could become a hazard.

- Check attachments for evidence of deterioration.
- Replace defective parts in accordance with the manufacturers' instructions.
- Any worn or replaced parts must be disposed according local guidelines. Pay attention to the environment.
- The board's color without regular maintenance will eventually color fade just like any hardwood exposed to sunlight. If a brown color is preferred, maintenance should be done with an exterior penetrating oil.

## Warranty

Inappropriate use or faulty application of the product is explicitly forbidden and absolves the manufacturer of all liability. Modifications made by the customer to the original product (for example the adding of an accessory) shall be carried out according the instructions of the manufacturer.

The owner of this BERG product has the following warranty on this product:

- The product has a warranty of 3 years from the date of purchase.
- Parts that are liable to wear and tear (such as climbing stones), the influences of weather (such as rust and discolouration) are excluded from warranty.
- Check [www.berg.com](http://www.berg.com) for extensive warranty regulations.

	Before each use	Monthly	Beginning of each season
Frame, nuts & bolts	Check for visible damage	Check if connections are tight and tighten them if needed	Inspect the frame connections thoroughly
Climbing Stones	Check condition	Check for wear and tear and replace if needed	Check for wear and tear and replace if needed

# LET'S GO!

# NEDERLANDS

## Waarschuwingen

Dit accessoire is alleen geschikt voor montage op het PlayBase Frame. Lees altijd de PlayBase frame handleiding in combinatie met deze handleiding.

- Lees de instructies voor het eerste gebruik en bewaar ze voor toekomstig gebruik!
- Dit product moet vóór gebruik worden gemonteerd door een volwassene.
- Het maximale gebruikersgewicht is: 100 kg.
- Niet geschikt voor kinderen jonger dan 36 maanden. Valgevaar - framehoogte is 245 cm. Verstikkingsgevaar - kleine onderdelen.
- Toezicht door een volwassene is vereist.
- Alleen voor thuisgebruik.
- Alleen voor gebruik buitenshuis.
  
- Voor algemene veiligheidsinstructies van dit accessoire in combinatie met het PlayBase frame zie hoofdstuk "Gebruikersrichtlijnen" van de handleiding van het PlayBase frame.
- We raden aan het product weg te halen en op te bergen tijdens regen en in de winter, aangezien het materiaal snel zal slijten en er schimmel kan ontstaan aan de binnenkant van het product.

## Controle en onderhoud

Om de veiligheid van de gebruikers van het product te garanderen, dient het product te worden onderworpen aan de veiligheidsinspecties en de onderhoudsinstructies die hieronder vermeld staan. Indien deze niet regelmatig worden uitgevoerd, kan het product een gevaar gaan vormen.

- Controleer de bevestigingen op tekenen van slijtage.
- Vervang de defecte onderdelen volgens de instructies van de fabrikant.
- Versleten of vervangen onderdelen dienen afgevoerd te worden volgens de lokale richtlijnen. Houd rekening met het milieu.
- Zonder regelmatig onderhoud zal de kleur van de plank uiteindelijk vervagen, net als bij elk hardhout dat aan zonlicht wordt blootgesteld. Als je de voorkeur geeft aan een bruine kleur, moet je het onderhoud uitvoeren met een penetrerende olie voor buiten.

## Garantie

Oneigenlijk gebruik of een onjuiste toepassing van het product is expliciet verboden en onthefte de fabrikant van alle aansprakelijkheid. Wijzigingen door de klant aan het oorspronkelijke product (bijvoorbeeld het toevoegen van een accessoire) zal worden gedaan in overeenstemming met de instructies van de fabrikant.

De eigenaar van dit BERG-product heeft de volgende garantie op dit product:

- Het product heeft een garantie van 3 jaar vanaf de aankoopdatum.
- Onderdelen die onderhevig zijn aan slijtage (zoals klimstenen), de weersinvloeden (zoals roest en verkleuring) en het schuimrubber aan de binnenkant vallen niet onder de garantie.
- Ga naar [www.berg.com](http://www.berg.com) voor de uitgebreide garantiebepalingen.

	Vóór elk gebruik	Maandelijks	Begin van elk seizoen
Schroeven, moeren en bouten	Controleer op zichtbare schade	Controleer of de verbindingen goed vastzitten en draai strakker indien nodig	Controleer de frame-verbindingen zorgvuldig
Klimstenen	Controleer staat	Controleer op slijtage en vervang indien nodig	Controleer op slijtage en vervang indien nodig

# LET'S GO!

# DEUTSCH

## Achtung

Dieses Zubehör ist nur für die Montage am PlayBase Frame geeignet. Lesen Sie immer das Handbuch des PlayBase-Rahmens zusammen mit diesem Handbuch.

- Lesen Sie die Anweisungen vor dem ersten Gebrauch und bewahren Sie sie zum späteren Nachschlagen auf!
- Dieses Produkt muss vor der Verwendung von einem Erwachsenen montiert werden.
- Das maximale Benutzergewicht beträgt: 100 kg.
- Nicht für Kinder unter 36 Monaten geeignet. Absturzgefahr – Rahmenhöhe von 245 cm. Erstickengefahr - Kleine Teile.
- Beaufsichtigung durch einen Erwachsenen ist erforderlich.
- Nur für den Hausgebrauch.
- Nur für den Gebrauch im Freien.
  
- Allgemeine Sicherheitshinweise für dieses Zubehör in Verbindung mit dem PlayBase-Rahmen finden Sie im Abschnitt „Benutzerrichtlinien“ der Bedienungsanleitung für den PlayBase-Rahmen.
- Wir empfehlen, dieses Produkt bei Regen und im Winter zu entfernen und zu lagern, da sich das Material schnell abnutzt und sich im Inneren des Produkts Schimmel bilden kann.

## Prüfung und Wartung

Um die Sicherheit der Benutzer des Produkts zu gewährleisten, muss das Produkt den unten genannten Sicherheitsprüfungen und Wartungsanweisungen unterzogen werden. Bei nicht regelmäßiger Durchführung kann das Produkt zu einer Gefahr werden.

- Prüfen Sie Anbauteile auf Anzeichen von Beschädigungen.
- Ersetzen Sie defekte Teile gemäß den Anweisungen des Herstellers.
- Verschlissene oder ausgetauschte Teile müssen entsprechend den örtlichen Richtlinien entsorgt werden. Achten Sie auf die Umwelt.
- Ohne regelmäßige Pflege wird die Farbe des Brettes mit der Zeit verblassen, wie bei jedem Hartholz, das dem Sonnenlicht ausgesetzt ist. Wenn eine braune Farbe bevorzugt wird, sollte die Pflege mit einem penetrierenden Öl für den Außenbereich erfolgen.

## Garantie

Eine unsachgemäße Verwendung oder fehlerhafte Anwendung des Produkts sind ausdrücklich untersagt und entbindet den Hersteller von jeglicher Haftung. Änderungen, die der Kunde am Originalprodukt vornimmt (z. B. das Hinzufügen eines Zubehörs), müssen gemäß den Anweisungen des Herstellers durchgeführt werden.

Der Besitzer dieses BERG-Produkts hat die folgende Garantie auf dieses Produkt:

- Das Produkt hat eine Garantie von 3 Jahren ab dem Kaufdatum.
- Von der Gewährleistung ausgeschlossen sind Teile, die Verschleiß (z. B. Klettersteine), und Witterungseinflüssen (z. B. Rost und Verfärbungen) unterliegen sowie Schaumstoffteile.
- Unter [www.berg.com](http://www.berg.com) finden Sie umfangreiche Garantiebestimmungen.

	Vor jeder Nutzung	Monatlich	Zu Beginn einer jeden Saison
Schrauben, Muttern und Bolzen	Prüfen Sie auf sichtbare Schäden	Prüfen Sie, ob die Verbindungen fest sind und ziehen Sie sie bei Bedarf nach	Prüfen Sie die Rahmenverbindungen gründlich
Klettersteine	Zustand prüfen	Prüfen Sie auf Verschleiß und tauschen Sie sie bei Bedarf aus	Prüfen Sie auf Verschleiß und tauschen Sie sie bei Bedarf aus

# LOS GEHT!

# FRANÇAIS

## Attention

Cet accessoire ne convient qu'au montage sur le cadre PlayBase. Lisez toujours le manuel du cadre PlayBase en combinaison avec ce manuel.

- Lisez les instructions avant la première utilisation et conservez-les pour référence future !
- Ce produit doit être monté par un adulte avant d'être utilisé.
- Le poids maximal de l'utilisateur est de 100 kg.
- Ne convient pas aux enfants de moins de 36 mois. Risque de chute - hauteur de la structure : 245 cm. Danger d'étouffement - petits éléments.
- La présence d'un adulte est indispensable
- Réservé à un usage domestique.
- Réservé à un usage extérieur.
  
- Pour les instructions générales de sécurité de cet accessoire en combinaison avec le cadre PlayBase, voir la section "Directives d'utilisation" du manuel du cadre PlayBase.
- Nous vous conseillons de démonter et de stocker ce produit en cas de pluie et en hiver car les matériaux s'usent rapidement et des champignons peuvent apparaître à l'intérieur du produit.

## Inspection et entretien

Pour garantir la sécurité des utilisateurs du produit, celui-ci doit être soumis aux contrôles de sécurité et aux instructions de maintenance mentionnés ci-dessous. Si ces contrôles ne sont pas effectués régulièrement, le produit peut devenir dangereux.

- Vérifiez que les accessoires ne présentent pas de signes de détérioration.
- Remplacez les pièces défectueuses conformément aux instructions du fabricant.
- Toutes les pièces usées ou remplacées doivent être éliminées conformément à la réglementation locale. Faites attention à l'environnement.
- Sans un entretien régulier, la couleur de la planche finira par s'estomper, comme tout bois dur exposé à la lumière du soleil. Si l'on préfère une couleur brune, l'entretien doit se faire avec une huile pénétrante pour l'extérieur.

## Garantie

Une utilisation inappropriée ou une mauvaise application du produit est formellement interdite et dégage le fabricant de toute responsabilité. Les modifications apportées par le client au produit original (par exemple l'ajout d'un accessoire) doivent être effectuées conformément aux instructions du fabricant.

Le propriétaire de ce produit BERG bénéficie de la garantie suivante sur ce produit:

- Le produit bénéficie d'une garantie de 3 ans à compter de la date d'achat.
- Les pièces soumises à l'usure (comme pierres à grimper), les aléas climatiques (comme la rouille et la décoloration) ainsi que les pièces en mousse sont exclues de la garantie.
- Consultez le site [www.berg.com](http://www.berg.com) pour connaître les conditions détaillées de la garantie.

	Avant chaque utilisation	Tous les mois	Au début de chaque saison
Vis, écrous et boulons.	Contrôler les dommages visibles	Vérifiez que les liaisons sont bien serrées et resserrez-les si nécessaire.	Inspecter minutieusement les liaisons de la structure.
Pierres à grimper	Vérifier l'état	Vérifiez l'usure et remplacez les éléments si nécessaire	Vérifiez l'usure et remplacez les éléments si nécessaire

# ALLONS-Y!

# ESPAÑOL

## Advertencias

Este accesorio solo es adecuado para su montaje en PlayBase Frame. Siempre lea el manual de fotogramas de PlayBase junto con este manual.

- Lea las instrucciones antes del primer uso y guárdelas para futuras consultas.
- Este producto debe ser montado por un adulto antes de su uso.
- Peso máximo del usuario: 100 kg.
- No apta para niños menores de 3 años. Peligro de caída - altura de la estructura de 245 cm. Peligro de asfixia - piezas pequeñas.
- Es obligatorio contar con la supervisión de un adulto.
- Solo para uso doméstico.
- Solo para uso en exteriores.
- Para las instrucciones generales de seguridad de este accesorio en combinación con el marco PlayBase, consulte la sección "Directrices de uso" del manual del marco PlayBase.
- Aconsejamos retirar y almacenar este producto durante la lluvia y el invierno porque el material se desgastará rápidamente y pueden aparecer hongos en el interior del producto.

## Inspección y mantenimiento

Para garantizar la seguridad de los usuarios del producto, el producto debe someterse a las inspecciones de seguridad y las instrucciones de mantenimiento que se mencionan a continuación. Si no se lleva a cabo con regularidad, el producto podría convertirse en un peligro.

- Revisa los accesorios para ver si hay evidencia de deterioro.
- Reemplazar las piezas defectuosas de acuerdo con las instrucciones del fabricante.
- Cualquier pieza desgastada o reemplazada debe desecharse de acuerdo con las pautas locales. Presta atención al medio ambiente.
- Sin un mantenimiento regular, el color del tablero acabará decolorándose, como ocurre con cualquier madera dura expuesta a la luz solar. Si se prefiere un color marrón, el mantenimiento debe realizarse con un aceite penetrante para exteriores.

	Antes de cada uso	Mensual	Comienzo de cada temporada
Tornillos, tuercas y tornillos	Comprobar si hay daños visibles	Comprueba si los tornillos están apretados y ajústalos si es necesario	Inspeccionar minuciosamente las conexiones de la estructura
Piedras trepadoras	Verificar condición	Verificar el desgaste y reemplazarlo si fuera necesario	Verificar el desgaste y reemplazarlo si fuera necesario

## Garantía

El uso inadecuado o la aplicación incorrecta del producto están explícitamente prohibidos y exoneran al fabricante de toda responsabilidad. Las modificaciones realizadas por el cliente al producto original (por ejemplo, la adición de un accesorio) se llevarán a cabo de acuerdo con las instrucciones del fabricante.

El propietario de este producto BERG tiene la siguiente garantía sobre este producto:

- El producto tiene una garantía de 3 años a partir de la fecha de compra.
- Las piezas que puedan sufrir desgaste (como Piedras trepadoras), las influencias del clima (como óxido y decoloración) y las piezas interiores están excluidas de la garantía.
- Visita [www.berg.com](http://www.berg.com) para conocer las extensas regulaciones de garantía.

# VAMOS!

# ITALIANO

## Avvertenze

Questo accessorio è adatto solo per il montaggio su PlayBase Frame. Leggere sempre il manuale del telaio PlayBase in combinazione con questo manuale.

- Leggere le istruzioni prima del primo utilizzo e conservarle per riferimento futuro!
- Prima dell'utilizzo, il prodotto deve essere montato da un adulto.
- Il peso massimo dell'utilizzatore è: 100 kg.
- Non indicato per i bambini di età inferiore ai 36 mesi.
- Pericolo di caduta – altezza telaio di 245 cm. Rischio di soffocamento - piccole parti.
- Si richiede la supervisione di un adulto.
- Solo per uso domestico.
- Solo per uso esterno.
- Per le istruzioni generali sulla sicurezza di questo accessorio in combinazione con il telaio PlayBase, vedere la sezione "Linee guida per l'utente" del manuale del telaio PlayBase.
- Si consiglia di rimuovere il prodotto e di metterlo al riparo in caso di pioggia o durante l'inverno, poiché il materiale si usura rapidamente e possono svilupparsi funghi al suo interno.

## Ispezione e manutenzione

Per garantire la sicurezza degli utenti, il prodotto deve essere soggetto alle ispezioni di sicurezza e agli interventi di manutenzione descritti di seguito. Se i controlli non vengono svolti periodicamente, il prodotto potrebbe rappresentare un pericolo.

- Verificare la presenza di deterioramento sugli accessori.
- Sostituire i componenti difettosi secondo le istruzioni del produttore.
- Eventuali componenti usurati o sostituiti devono essere smaltiti secondo le normative locali. Rispetta l'ambiente.
- The board's color without regular maintenance will eventually color fade just like any hardwood exposed to sunlight. If a brown color is preferred, maintenance should be done with an exterior penetrating oil.

## Garanzia

Si vietano espressamente l'uso improprio o l'applicazione errata del prodotto, nel qual caso si solleva il produttore da qualsiasi responsabilità. Le modifiche che il cliente effettua sul prodotto originale (per esempio l'aggiunta di un accessorio) devono avvenire secondo le istruzioni del produttore.

Il proprietario di questo prodotto BERG gode della seguente garanzia:

- Il prodotto ha una garanzia di 2 anni dalla data d'acquisto.
- I componenti soggetti a usura (come rocce da arrampicata), all'effetto delle intemperie (come ruggine e scolorimento) e le parti in schiuma sono escluse dalla garanzia.
- Visitare il sito [www.berg.com](http://www.berg.com) per visionare il regolamento completo della garanzia.

	Prima di ogni utilizzo	Mensilmente	Prima di ogni stagione
Viti, dadi e bulloni	Controllare eventuali danni visibili	Verificare che i raccordi siano ben saldi e, se necessario, serrarli nuovamente	Ispezionare approfonditamente i raccordi del telaio
Rocce da arrampicata	Controllare le condizioni	Verificare lo stato di usura e sostituire i componenti se necessario	Verificare lo stato di usura e sostituire i componenti se necessario

# ANDIAMO!

# DANSK

## Advarsler

Dette tilbehør er kun egnet til montering på PlayBase Frame. Læs altid PlayBase-rammemanualen i kombination med denne manual.

- Læs instruktionerne før første brug og gem dem til fremtidig reference!
- Dette produkt skal monteres af en voksen før brug.
- Den maksimale brugervægt er: 100 kg.
- Ikke egnet til børn under 36 måneder. Faldrisiko - ramme højde på 245 cm. Kvælningsfare - Små dele.
- Kontinuerlig voksenovervågning kræves.
- Kun til hjemmebrug.
- Kun til udendørs brug.
  
- For generelle sikkerhedsanvisninger for dette tilbehør i kombination med PlayBase-rammen, se afsnittet "Brugervejledning" i manualen til PlayBase-rammen.
- Vi anbefaler fjernelse og opbevaring af dette produkt under regn og om vinteren, fordi materialet slides hurtigt, og der kan opstå svampe inde i produktet.

## Inspektion og vedligeholdelse

For at garantere sikkerheden for brugere af produktet, skal produktet underkastes de sikkerhedsinspektioner og vedligeholdelsesinstruktioner, der er nævnt nedenfor. Hvis de ikke udføres regelmæssigt, kan produktet udgøre en fare.

- Kontroller fastgørelsesmidler for tegn på nedbrud.
- Udskift defekte dele i overensstemmelse med producentens anvisninger.
- Slidte eller udskiftede dele skal bortskaffes i henhold til lokale retningslinjer. Pas på miljøet.
- Brættets farve vil uden regelmæssig vedligeholdelse til sidst falme, ligesom enhver hårdtræ, der er udsat for sollys. Hvis en brun farve foretrækkes, bør vedligeholdelsen udføres med en udendørs gennemtrængende olie.

## Garanti

Uhensigtsmæssig brug eller forkert anvendelse af produktet er udtrykkeligt forbudt og fritager producenten for ethvert ansvar. Ændringer foretaget af kunden på det originale produkt (f.eks. tilføjelse af tilbehør) skal udføres i henhold til producentens instruktioner.

Ejeren af dette BERG-produkt har følgende garanti på dette produkt:

- Produktet har en garanti på 3 år fra købsdatoen.
- Dele, der kan blive slidt (f.eks. klatresten), påvirkning af vejret (såsom rust og misfarvning) og skumdele er undtaget fra garantien.
- Se [www.berg.com](http://www.berg.com) for udførlige garantibestemmelser.

	Før hver brug	Månedligt	Begyndelsen af hver sæson
Skruer, møtrikker og bolte	Tjek for synlige skader	Kontroller, om samlingerne er tætte, og stram dem om nødvendigt	Undersøg rammesamlingerne grundigt
Klatresten	Tjek tilstand	Kontroller for slitage og udskift om nødvendigt	Kontroller for slitage og udskift om nødvendigt

# VI GÅR!

# SVENSKA

## Varningar

Detta tillbehör är endast lämpligt för montering på PlayBase Frame. Läs alltid PlayBase rammanual i kombination med denna manual.

- Läs instruktionerna före första användningen och spara dem för framtida referens!
- Denna produkt ska monteras av en vuxen före användning.
- Användarens vikt ska inte överstiga: 100 kg.
- Inte lämplig för barn under 36 månader. Risk för fall - ramens höjd är 245 cm. Kvävningsrisk - Små delar.
- Tillsyn av en vuxen krävs.
- Endast för hemmabruk.
- Endast för utomhusbruk.

- För allmänna säkerhetsanvisningar för detta tillbehör i kombination med PlayBase-ramen, se avsnittet "Användaranvisningar" i manualen för PlayBase-ramen.
- Vi rekommenderar att denna produkt avlägsnas och lagras under regn och vinter för materialet slits snabbt och svamptillväxt kan uppstå på insidan av produkten.

## Kontroll och underhållsinstruktioner

För att säkra produktanvändarnas säkerhet ska produkten genomgå följande säkerhetskontroller och underhållsinstruktioner. Om de inte utförs regelbundet kan produkten medföra en risk.

- Kontrollera fästen beträffande eventuell försämring.
- Ersätt bristfälliga delar i enlighet med tillverkarens instruktioner.
- Slitna eller ersatta delar ska kasseras enligt lokala anvisningar. Uppmärksamma miljön.
- Brädans färg kommer utan regelbundet underhåll så småningom att blekna, precis som alla hårdträslag som är utsatta för solljus. Om en brun färg föredras, bör underhåll göras med en utomhus penetrerande olja.

## Garanti

Oriktig användning eller felaktig tillämpning av denna produkt är uttryckligen förbjudet och befriar tillverkaren från allt ansvar. Ändringar som kunden gör på den ursprungliga produkten (till exempel tillägg av ett tillbehör) ska utföras enligt tillverkarens instruktioner.

Ägaren till denna BERG-produkt har följande garanti för produkten:

- Produkten har en garanti på 2 år från inköpsdatum.
- Delar som sannolikt slits och rivs (så som klätterstenar), väderpåverkan (så som rost och missfärgning) och skumdalar utesluts ur garantin.
- Se [www.berg.com](http://www.berg.com) för omfattande garantibestämmelser.

	Före varje användning	Varje månad	I början av varje säsong
Skrudar, muttrar och bultar	Kontrollera eventuell synlig skada	Kontrollera om kopplingarna är spända och spänn dem vid behov.	Kontrollera ramens kopplingar noggrant
Klätterstenar	Kontrollera tillståndet	Kontrollera eventuellt slitage och hål och ersätt vid behov	Kontrollera eventuellt slitage och hål och ersätt vid behov

# VI GÅR!

# NORSK

## Advarsler

Dette tilbehøret er kun egnet for montering på PlayBase Frame. Les alltid PlayBase-rammemanualen i kombinasjon med denne håndboken.

- Les instruksjonene før første gangs bruk og oppbevar for fremtidig referanse!
  - Dette produktet må monteres av en voksen før bruk.
  - Den maksimale brukervekten er: 100 kg.
  - Passer ikke for barn under 36 måneder. Fallfare - rammehøyde på 245 cm. Kvelningsfare - små deler.
  - Oppsyn av voksen kreves.
  - Kun til hjemmebruk.
  - Bare til utendørs bruk.
- 
- For generelle sikkerhetsinstruksjoner for dette tilbehøret i kombinasjon med PlayBase-rammen, se avsnittet "Brukerveiledning" i PlayBase-rammehåndboken.
  - Vi anbefaler fjerning og lagring av dette produktet under regn og vinter fordi materialet vil slites raskt og sopp kan oppstå inne i produktet.

## Inspeksjon og vedlikehold

For å sikre sikkerheten til brukerne av produktet, må produktet utsettes for sikkerhetsinspeksjonene og vedlikeholdsinstruksjonene som nevnt nedenfor. Hvis det ikke utføres regelmessig, kan produktet bli farlig.

- Kontroller festene etter tegn på forringelse.
- Skift ut defekte deler i henhold til produsentens anvisninger.
- Slitte eller utskiftede deler må kastes i henhold til lokale retningslinjer. Vær oppmerksom på miljøet.
- Fargen på brettet vil uten regelmessig vedlikehold til slutt falme, akkurat som annet hardtre som er utsatt for sollys. Hvis en brun farge foretrekkes, bør vedlikehold gjøres med en utendørs penetrerende olje.

## Garanti

Upassende eller feil bruk av produktet er uttrykkelig forbudt og fritar produsenten for alt ansvar. Endringer gjort av kunden på det opprinnelige produktet (for eksempel tilsetning av tilbehør) skal utføres i henhold til produsentens instruksjoner.

Eieren av dette BERG-produktet har følgende garanti på produktet:

- Produktet har en 3-års garanti fra kjøpsdatoen.
- Deler som kan bli utslitt (slik som klatresteinere), påvirkes av vær (slik som rust og misfarging) og skummet inni, utelukkes fra garantien.
- Sjekk [www.berg.com](http://www.berg.com) for omfattende garantiforskrifter.

	Før hver bruk	Månedlig	I begynnelsen av hver sesong
Skruer, muttere og bolter	Se etter synlige skader	Kontroller om tilkoblingene er stramme og stram dem om nødvendig	Kontroller rammetilkoblingene grundig
Klatresteinere	Kontroller tilstand	Se etter slitasje og skift ut om nødvendig	Se etter slitasje og skift ut om nødvendig

# VI GÅR!

# SOUMALAINEN

## Varoitukset

Tämä lisävaruste soveltuu vain PlayBase-kehykseen asennettavaksi. Lue aina PlayBase-kehyksen käyttöopas yhdessä tämän oppaan kanssa.

- Lue ohjeet ennen ensimmäistä käyttöä ja säilytä ne myöhempää tarvetta varten!
  - Aikuisen on koottava tuote ennen käyttöä.
  - Käyttäjän suurin sallittu paino on: 100 kg.
  - Ei sovi alle 3-vuotiaille lapsille. Putoamisvaara - kehyksen korkeus 245 cm. Tukeutumisaara - pieniä osia.
  - Edellyttää aikuisen valvontaa.
  - Vain kotikäyttöön.
  - Vain ulkokäyttöön.
- Yleiset turvallisuusohjeet tämän lisävarusteen käytöstä yhdessä PlayBase-kehyksen kanssa löytyvät PlayBase-kehyksen käyttöohjeen kohdasta "Käyttöohjeet".
- Suosittelemme tämän tuotteen poistamista käytöstä ja varastoimista sateen ja talven aikana, koska materiaali kuluu nopeasti ja tuotteen sisälle voi ilmestyä sieniä.

## Tarkistus ja kunnossapito

Tuotteen käyttäjien turvallisuuden varmistamiseksi tuotteelle on tehtävä alla mainitut turvatarkastukset ja kunnossapito. Jos tarkastuksia ei suoriteta säännöllisesti, tuote voi aiheuttaa vaaran.

- Tarkista liitokset kulumisen varalta.
- Vaihda vialliset osat valmistajan ohjeiden mukaisesti.
- Hävitä kaikki kuluneet ja vaihdetut osat paikallisten sääntöjen mukaisesti. Kunnioita ympäristöä.
- Levyn väri ilman säännöllistä huoltoa haalistuu ajan myötä, kuten kaikki auringonvalolle altistuvat kovuudet. Jos ruskea väri on toivottu, huolto tulisi

tehdä ulkokäyttöön tarkoitettu läpikuultava öljy.

## Takuu

Tuotteen asiaton käyttö ja virheellinen sovellus ovat erityisesti kiellettyjä ja ne vapauttavat valmistajan kaikesta vastuusta. Asiakkaan alkuperäiseen tuotteeseen tekemät muutokset (esimerkiksi lisävarusteen lisääminen) on suoritettava valmistajan ohjeiden mukaisesti.

Tämän BERG-tuotteen omistajalla on seuraava takuu tälle tuotteelle:

- Tuotteella on 3 vuoden takuu ostopäivästä.
- Kulumiselle (kuten kipeilykivet), sään vaikutuksille (kuten ruoste ja värinmuutos) alttiit osat ja tuotteen sisällä oleva vaahtomuovi eivät kuulu takuun piiriin.
- Lue tarkat vakuutusäännöt sivustolta [www.berg.com](http://www.berg.com).

	Ennen jokaista käyttöä	Kuukausittain	Jokaisen käyttökerran alussa
Ruuvit, mutterit ja pultit	Tarkista näkyvien vaurioiden varalta	Tarkista, että liitokset ovat tiukalla ja kiristä tarvittaessa	Tarkista kehikon liitokset huolellisesti
Kiipeilykivet	Tarkista kunto	Tarkista kulumisen varalta ja vaihda tarvittaessa	Tarkista kulumisen varalta ja vaihda tarvittaessa

# MENNÄÄN!



*www.berg.com*

