



Montage- en gebruiksaanwijzing



max. 150 kg



~ 90 Min. 

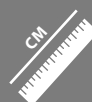

 110 kg

L 161 | B 85 | H 164

CSTEX80T.03.03

Art. Nr. CST-EX80-T-3

Crosstrainer **EX80 Touch**

Beste klant,

Bedankt voor je aankoop van een kwaliteitsvol trainingsapparaat van het merk cardiostrong. cardiostrong biedt sport- en fitnessapparaten aan voor thuis sport op hoog niveau en uitrusting voor fitness-studio's en zakelijke klanten. Bij cardiostrong fitnessapparaten ligt de nadruk op datgene, waar het bij sport op aankomt, namelijk: maximale prestaties! Daarom worden de apparaten in nauwe samenwerking met sportlui en sportwetenschappers ontwikkeld. Sportmensen weten immers als geen ander wat een perfect fitnessapparaat is.

Meer informatie vind je op www.sport-tiedje.com.

Beoogd gebruik

Het apparaat mag uitsluitend worden gebruikt voor het doel waarvoor het ontworpen is.

Het apparaat is uitsluitend geschikt voor thuisgebruik. Het apparaat is niet geschikt voor semiprofessioneel (bijv. ziekenhuizen, verenigingen, hotels, scholen, enz.) en commercieel of professioneel (bijv. fitness-studio's) gebruik.

► GEVAAR

De console van dit fitnessapparaat maakt gebruik van software die perfect is afgestemd op de apparatuur. Gelieve geen onvoorziene ingrepen te doen, zoals het installeren van externe apps. Dit kan de functionaliteit van de console aantasten of zelfs onbruikbaar maken. Voer alleen noodzakelijke updates uit in de Software Updater.

DISCLAIMER



©2011 cardiostrong is een geregistreerd merk van de firma Sport-Tiedje GmbH. Alle rechten voorbehouden. Elk gebruik van dit merk zonder de voorafgaande uitdrukkelijke geschreven toestemming van Sport-Tiedje is verboden.

Het product en de handleiding kunnen worden gewijzigd. De technische gegevens kunnen zonder voorafgaande kennisgeving worden gewijzigd.

OVER DEZE GEBRUIKSAANWIJZING

Lees aandachtig de volledige handleiding vóór de montage en het eerste gebruik van het apparaat. De handleiding helpt je bij de montage en legt uit hoe je het apparaat veilig en correct gebruikt. Zorg ervoor dat alle personen die op dit apparaat trainen (in het bijzonder kinderen en personen met lichamelijke, sensorische, geestelijke of motorische beperkingen) vóór de training kennis hebben genomen van deze gebruiksaanwijzing en haar inhoud. In geval van twijfel moet het apparaat onder toezicht van verantwoordelijke personen worden gebruikt.

Het apparaat werd volgens de meest recente stand van de wetenschap op het gebied van veiligheidstechnologie gebouwd. Mogelijke bronnen van gevaar die verwondingen kunnen veroorzaken, werden zo goed mogelijk uitgesloten. Zorg ervoor dat je de montage-instructies correct opvolgt en dat alle onderdelen van het apparaat stevig bevestigd zijn. Indien nodig moet je de handleiding opnieuw doornemen, om eventuele fouten op te lossen/te elimineren.



Leef altijd strikt de opgegeven veiligheids- en onderhoudsinstructies na. Ieder hiervan afwijkend gebruik kan tot gezondheidsschade, ongevallen of beschadiging van het apparaat leiden, waarvoor de fabrikant en de verkoper geen aansprakelijkheid kunnen aanvaarden.

De volgende veiligheidsinstructies kunnen in deze gebruiksaanwijzing worden gebruikt:

► **OPGELET**

Deze aanwijzing duidt op mogelijke schadelijke situaties die in geval van niet-naleving van de aanwijzing tot materiële schade kunnen leiden.

⚠ **VOORZICHTIG**

Deze aanwijzing duidt op mogelijke schadelijke situaties die in geval van niet-naleving van de aanwijzing tot lichte of kleine verwondingen kunnen leiden!

⚠ **WAARSCHUWING**

Deze aanwijzing duidt op mogelijke schadelijke situaties die in geval van niet-naleving van de aanwijzing tot zeer ernstige verwondingen of zelfs de dood kunnen leiden!

⚠ **GEVAAR**

Deze aanwijzing duidt op mogelijke schadelijke situaties die in geval van niet-naleving van de aanwijzing tot zeer ernstige verwondingen of zelfs de dood kunnen leiden!

ⓘ **OPMERKING**

Deze aanwijzing bevat aanvullende nuttige informatie.

Bewaar deze handleiding zorgvuldig voor informatiedoeleinden, voor onderhoudswerkzaamheden of voor het bestellen van vervangonderdelen.

Inhoudsopgave

1	ALGEMENE INFORMATIE	7
1.1	Technische gegevens	7
1.2	Persoonlijke veiligheid	8
1.3	Elektrische veiligheid	9
1.4	Plaats van opstelling	10
2	MONTAGE	11
2.1	Algemene informatie	11
2.2	Inbegrepen in de levering	12
2.3	Montage	13
3	GEBRUIKSAANWIJZING	23
3.1	Consoleweergave	23
3.2	Toetsfuncties	24
3.3	Inschakelen en eerste instellingen	24
3.4	Trainingsprogramma	26
3.4.1	Snel-Start Programma	26
3.4.2	Manueel Programma	27
3.4.3	Profielprogramma	27
3.4.4	Wattprogramma	28
3.4.5	Hartslaggestuurde programma's	28
3.5	Recovery-Functie	29
3.6	Trainingsdagboek	30
3.7	Multimedia en Software updates	31
3.7.1	Apps openen vanuit het hoofdmenu	32
3.7.2	Haal apps op tijdens het sporten	32
4	OPSLAG EN TRANSPORT	33
4.1	Algemene informatie	33
4.2	Transportwielen	33
5	PROBLEEMOPLOSSING, VERZORGING EN ONDERHOUD	34
5.1	Algemene informatie	34
5.2	Storingen en foutdiagnose	34
5.3	Foutcodes en foutopsporing	35
5.4	Onderhouds- en inspectietermijnen	36
6	AFVALVERWIJDERING	36

7	AANBEVOLEN ACCESSOIRES	37
8	BESTELLEN VAN VERVANGONDERDELEN	38
8.1	Serienummer en modelnaam	38
8.2	Onderdelenlijst	39
8.3	Detailtekening	42
9	GARANTIE	44
10	CONTACT	46

**Controleer je TFT-console regelmatig op eventuele software updates.
Zorg ervoor dat je indien nodig, de updates uitvoert.**

1.1 Technische gegevens

TFT - weergave van

- + snelheid in km/h
- + trainingsduur in min
- + trainingsafstand in km
- + trapfrequentie (toerental per minuut)
- + calorieverbruik in kcal
- + hartfrequentie (bij gebruik van de handsensoren of een borstband)
- + watt
- + weerstandsniveau

Weerstandssysteem:	elektronisch magneetremstelsysteem
Weerstandsniveaus:	16
Watt	
Instelbaar bereik in het wattprogramma:	10–400 Watt (verstelbaar per 1 watt)
Min. en max. Watt bij 60 RPM:	82–430 W (Load 1 tot 16)
Min. en max. Watt bij 100 RPM:	158–734 W (Load 1 tot 16)
Gebruikersgeheugen:	
Quick-Start-Programma:	1
Manuele programma's:	3
Ingestelde programma's:	60
Wattgestuurde programma's:	1
Hartfrequentie-georiënteerde programma's:	4
Vliegwiel:	12 kg
Stapbreedte:	11 cm
Manuele staplengteverstelling:	46 cm 51 cm 56 cm 61 cm 66 cm
Gewichten maten:	
Artikelgewicht (bruto, incl. verpakking) ca.:	127,4 kg
Artikelgewicht (netto, zonder verpakking) ca.:	110 kg
Verpakkingsmaten (L x B x H) ca.:	143 cm x 115 cm x 50 cm
Opstelmaten (L x B x H) ca.:	159 cm x 85 cm x 163 cm
Maximaal gebruikersgewicht:	150 kg

1.2 Persoonlijke veiligheid

GEVAAR

- + Voordat je met het apparaat begint te trainen, moet je je huisarts raadplegen om te bepalen of de training vanuit gezondheidsperspectief geschikt is voor je. Dit heeft voornamelijk betrekking op alle personen die een erfelijke aanleg hebben voor hartaandoeningen of hoge bloeddruk, ouder zijn dan 45 jaar, roken, hoge cholesterolwaarden hebben, overgewicht hebben en/of het laatste jaar niet regelmatig aan sport hebben gedaan. Als je een behandeling volgt met medicijnen die je hartslag beïnvloeden, is medisch advies absoluut en onvoorwaardelijk noodzakelijk.
- + Denk eraan dat excessief trainen je gezondheid ernstig kan schaden. Wij informeren je hierbij ook dat de hartslagmeting onnauwkeurig kan zijn. Zodra je tekenen opmerkt van zwakte, duizeligheid, misselijkheid, pijn, ademnood of andere abnormale symptomen, moet je de training onmiddellijk stoppen en in geval van nood je huisarts raadplegen.

WAARSCHUWING

- + Dit apparaat mag niet door kinderen jonger dan 14 jaar worden gebruikt.
- + Kinderen mogen niet zonder toezicht in de buurt van het apparaat komen.
- + Personen met een beperking moeten een medische goedkeuring voorleggen en onder strikt toezicht staan wanneer zij trainingsapparaten gebruiken.
- + Het apparaat mag in principe niet door meerdere personen tegelijk worden gebruikt.
- + Houd je handen, voeten en andere lichaamsdelen zoals haren, kleding, juwelen en andere voorwerpen buiten het bereik van de bewegende onderdelen, omdat zij in dit apparaat geklemd kunnen raken.
- + Draag tijdens het gebruik van het apparaat geen losse of ruimvallende kleding, maar geschikte sportkledij. Let erop dat je sportschoenen geschikte zolen hebben, bij voorkeur in rubber of een ander slipvrij materiaal. Zijn niet geschikt: schoenen met hakken, lederen zolen, dwarsriemen of spikes. Train nooit blootvoets.

VOORZICHTIG

- + Als je apparaat met een netsnoer op het verdeelnet moet worden aangesloten, moet je ervoor zorgen dat de kabel geen struikelgevaar vormt.
- + Zorg ervoor dat niemand zich tijdens de training in het bewegingsbereik van het apparaat bevindt, om jou en andere personen niet in gevaar te brengen.

OPGELET

- + Er mogen geen voorwerpen van welke aard dan ook in de openingen van het apparaat worden gestoken.

1.3 Elektrische veiligheid

GEVAAR

- + Om het risico op elektrische schokken te verkleinen, moet je aan het einde van de training, vóór de montage of demontage van het apparaat en vóór het onderhoud of de reiniging de stekker van het apparaat uit het stopcontact trekken. Trek daarvoor nooit aan de kabel.

WAARSCHUWING

- + Laat het apparaat nooit onbewaakt achter, wanneer de stekker in het stopcontact steekt. Tijdens je afwezigheid moet het netsnoer uit het stopcontact worden verwijderd, om misbruik door derden of kinderen uit te sluiten.
- + Als het netsnoer of de netstekker beschadigd of defect zijn, moet je je wenden tot de verkoper van het apparaat. Tot de reparatie mag het apparaat niet worden gebruikt.

OPGELET

- + Het apparaat vereist een netaansluiting van 220-230 V met 50 Hz netspanning.
- + Het apparaat mag uitsluitend met het meegeleverde netsnoer direct op een geaard stopcontact worden aangesloten. Verlengkabels moeten beantwoorden aan de VDE-richtlijnen. Wikkel het netsnoer altijd volledig af.
- + Het stopcontact moet beveiligd zijn met een zekering die minstens van het type "16 A, traag" is.
- + Verander niets aan de het netsnoer noch aan de netstekker.
- + Houd het netsnoer uit de buurt van hitte, olie en scherpe randen. Laat het netsnoer niet onder het apparaat of onder een tapijt doorlopen en plaats geen voorwerpen op het netsnoer.
- + Indien u een apparaat met een TFT-console heeft gekocht, moet u de software regelmatig bijwerken. Volg de aanwijzingen op het scherm om de update uit te voeren.
- + De systemen en de software van apparaten met TFT-consoles zijn afgestemd op de voorgeïnstalleerde apps. Installeer geen andere apps op de console.

OPMERKING

- + De voorgeïnstalleerde apps van de TFT-consoles zijn apps van externe fabrikanten. Fitshop is niet verantwoordelijk voor de beschikbaarheid, de werking of inhoud van deze apps.

1.4 Plaats van opstelling



WAARSCHUWING

- + Stel het apparaat niet op in hoofddoorgangen of vluchtwegen.



VOORZICHTIG

- + Kies de opstellocatie van het fitnessapparaat zorgvuldig, zodat u rondom genoeg plaats heeft om te trainen.
- + Zorg ervoor dat het trainingslokaal tijdens de training goed verlucht wordt en niet aan tocht wordt blootgesteld.
- + Kies de plaats van opstelling zodanig dat er zowel vóór, achter als naast het apparaat voldoende vrije ruimte/een voldoende grote veiligheidszone overblijft.
- + Het opstel- en aanbouwoppervlak van het apparaat moet vlak, belastbaar en stevig zijn.

▶ OPGELET

- + Het apparaat mag uitsluitend worden gebruikt in een gebouw, in voldoende getemperde en droge ruimtes (omgevingstemperaturen tussen 10 °C en 35 °C). Het gebruik in open lucht of ruimtes met een hoge luchtvochtigheid (meer dan 70%) zoals zwembaden is niet toegestaan.
- + Om hoogwaardige vloerbekleding (parket, laminaat, kurk, tapijten) te beschermen tegen drukplaatsen en zweet en om lichte oneffenheden uit te lijnen, moet je een vloerbeschermmat gebruiken.

2.1 Algemene informatie



GEVAAR

- + Laat geen gereedschap en verpakkingsmateriaal zoals folie of kleine onderdelen rondslingeren, dit kan verstikkingsgevaar voor kinderen veroorzaken. Houd kinderen verwijderd van het apparaat tijdens de montage.



WAARSCHUWING

- + Neem de op het apparaat aangebrachte aanwijzingen in acht om het risico op verwondingen te verminderen.



VOORZICHTIG

- + Open de verpakking niet wanneer ze op haar zijde ligt.
- + Zorg ervoor dat je tijdens de montage in alle richtingen over voldoende bewegingsruimte beschikt.
- + De montage van het apparaat moet met minstens twee volwassenen worden uitgevoerd. In geval van twijfel vraag je hulp aan een derde, technisch begaafde persoon.



OPGELET

- + Om beschadigingen van het apparaat en de vloer te vermijden, moet je het apparaat op een onderlegmat of het verpakkingskarton monteren.



OPMERKING

- + Om de montage zo eenvoudig mogelijk te maken, kunnen een aantal te gebruiken schroeven en moeren al voorgemonteerd zijn.
- + Monteer het apparaat bij voorkeur op de toekomstige plaats van opstelling.

2.2 Inbegrepen in de levering

De inhoud van de verpakking bestaat uit de hieronder getoonde onderdelen. Controleer eerst of alle bij het apparaat behorende onderdelen en gereedschappen meegeleverd zijn en of er transportschade is. In geval van klachten moet je onmiddellijk de verkoper contacteren.

⚠ VOORZICHTIG

Als er onderdelen ontbreken of beschadigd zijn, mag je het apparaat niet monteren.

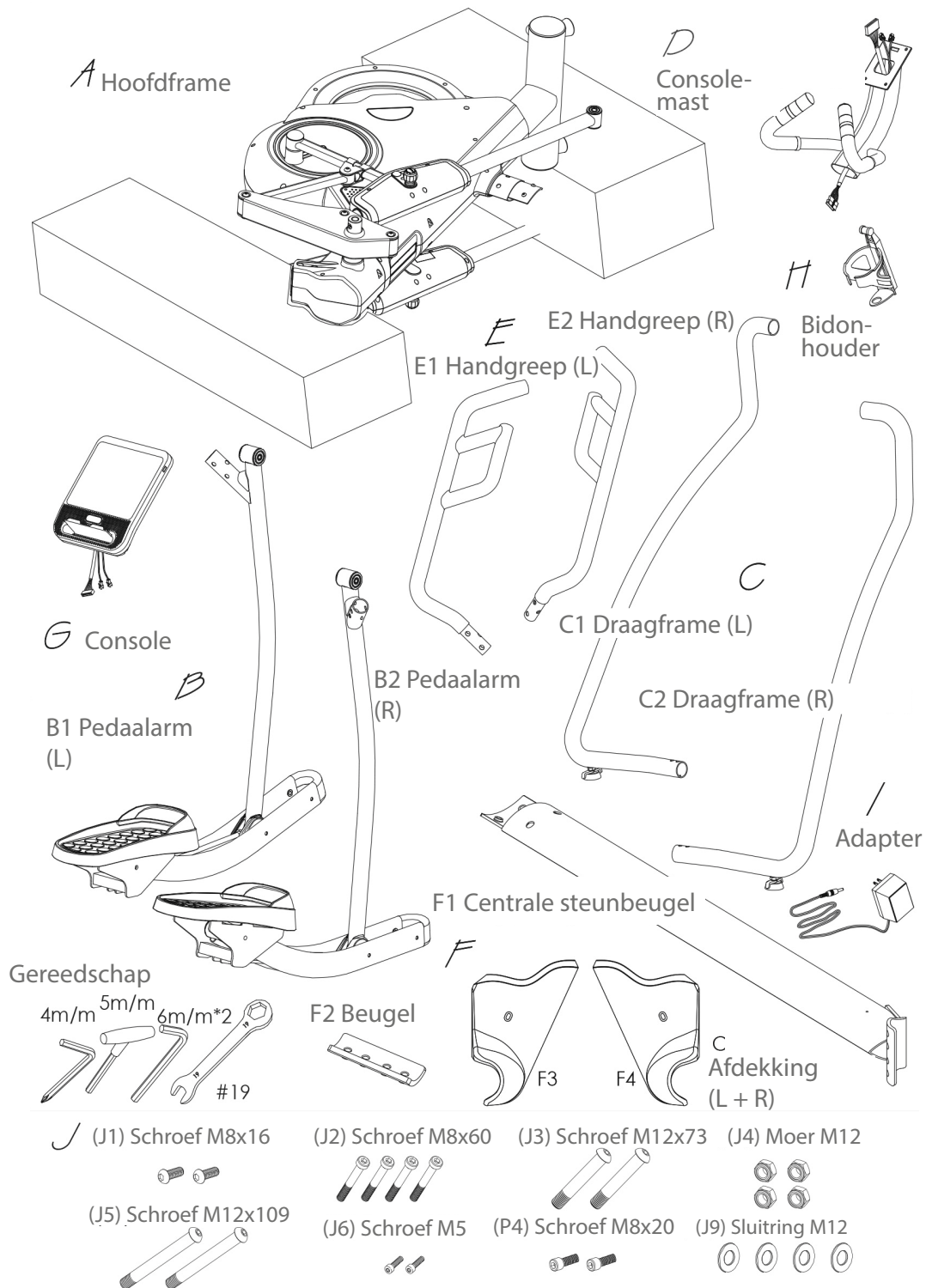

2.3 Montage

Lees eerst de montagebeschrijving stap voor stap zorgvuldig door en voer de montage in de beschreven volgorde uit.

① **OPMERKING**

Schroef eerst alle onderdelen los en controleer hun juiste pasvorm. Schroef de schroeven pas met het gereedschap vast, wanneer dat in de handleiding vermeld wordt.

Stap 1: Uitpakken

1. Leg de doos plat op de grond en verwijder de bovenkant van de doos.

① **OPMERKING**

Als er geen karton is, ga dan verder naar stap 2.

2. Verwijder de bovenste piepschuimdelen (1) en (2) weg.
3. Verwijder de handgrepen (E), pedaalsteunbuizen (B) en het draagframe (C).
4. Laat het hoofdframe (A) en het onderste piepschuim in de doos totdat u de instructie krijgt om ze uit te pakken in stap 3 van de montage instructies.
5. Verwijder de console (G), de consolesteunbuis (D) en de schroeven en het gereedschap.
6. Snij het karton op alle vier de hoeken door met een mes.
7. Plaats alle losse onderdelen op de trainingslocatie.

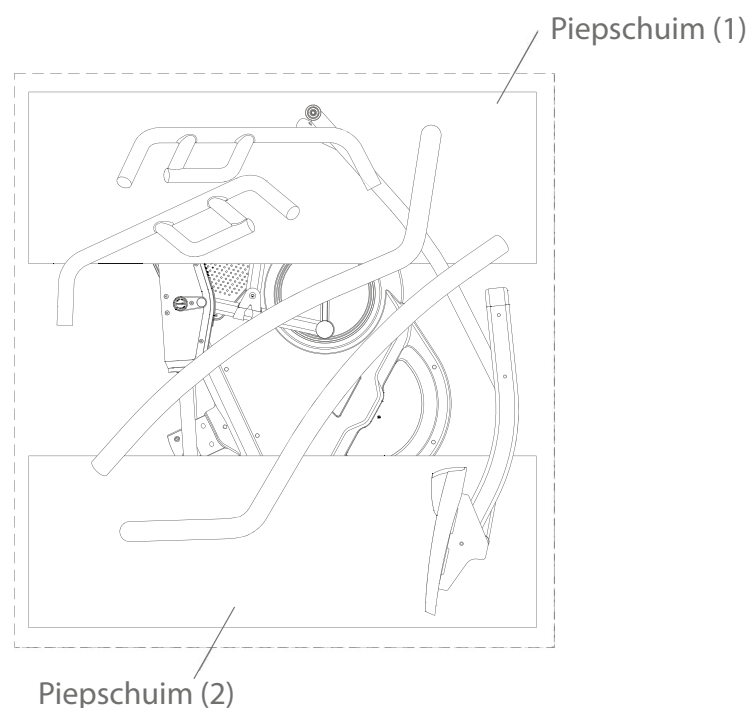

Stap 2: Montage van de centrale steunbeugel

1. Verwijder de twee voorgemonteerde schroeven (F5) van het hoofdframe (A).
2. Verwijder de twee voorgemonteerde schroeven (F5) uit het middelste draagframe (F1).
3. Monteer het middelste draagframe (F1) aan het hoofdframe (A) met de eerder verwijderde schroeven (F5).
4. Draai de schroeven met de hand vast.

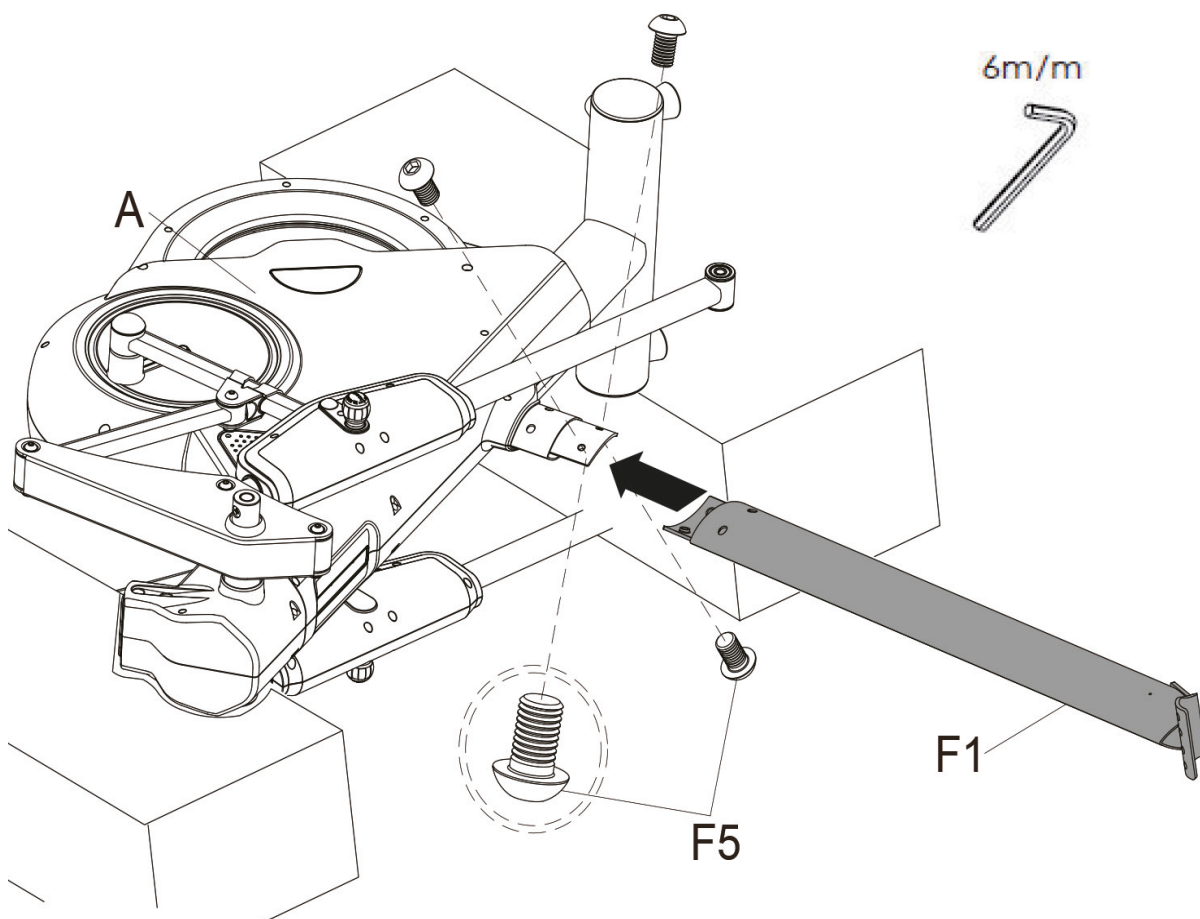

Stap 3: Montage van het rechter draagframe

1. Monteer het rechter draagframe (C2) aan het hoofdframe (A) met één schroef (P4), zie afbeelding A.
2. Monteer het rechter draagframe (C2) met de beugel (F2) aan de onderkant van het hoofdframe (A) met twee schroeven (J2), zie afbeelding B.

OPMERKING

Plaats de piepschuimonderdelen terug op hun plek voordat u het apparaat installeert als er geen doos is.

3. Til het hoofdframe (A) op en zet het apparaat rechtop.
4. Verwijder het piepschuim, zie onderstaande afbeelding.

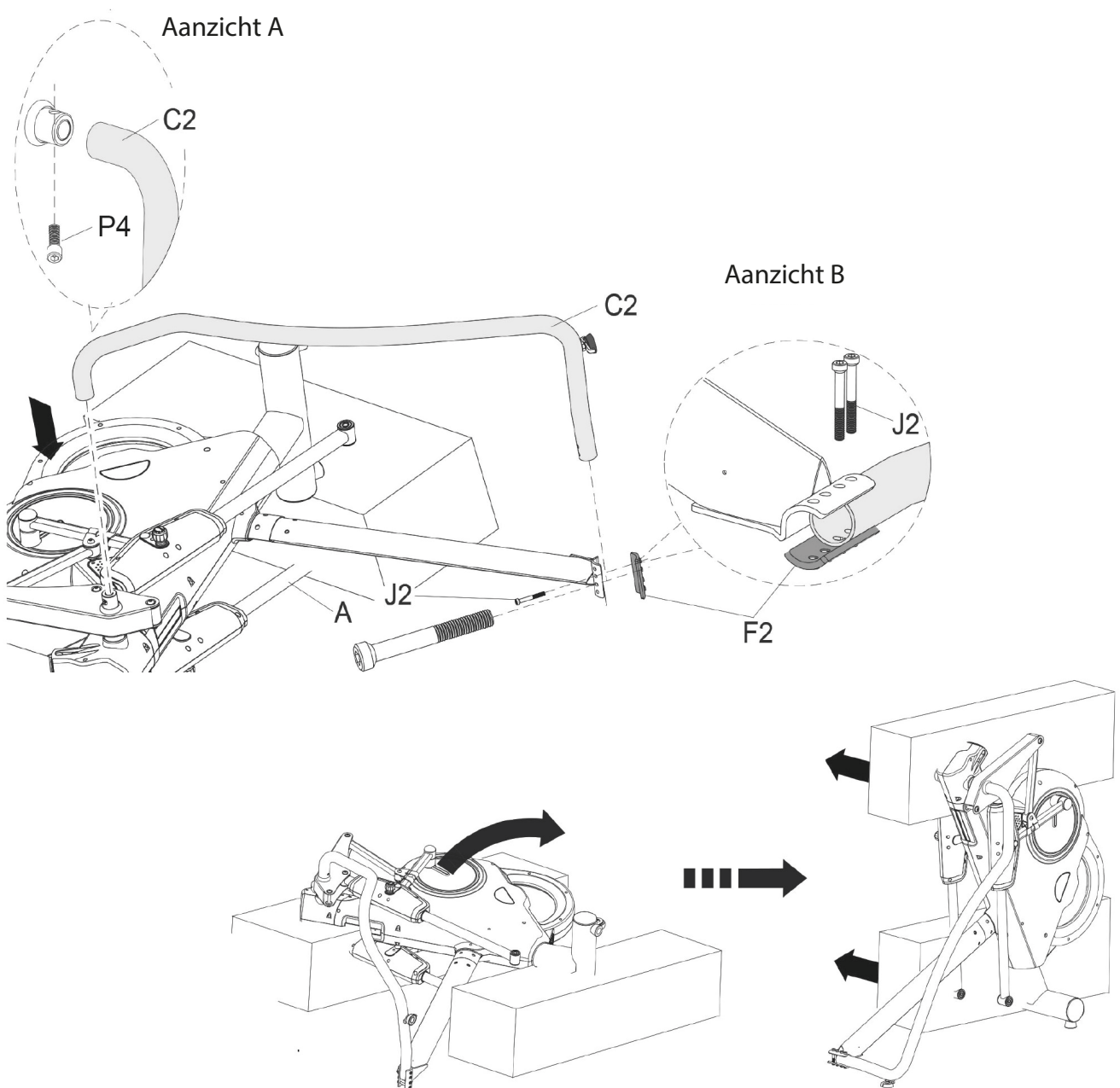

Stap 4: Montage van het linker draagframe en de afdekkingen

1. Monteer het linker draagframe (C1) aan het hoofdframe (A) met één schroef (P4).
2. Monteer het linker draagframe (C1) aan de beugel (F2) aan de onderkant van het hoofdframe (A) met twee schroeven (J2).
3. Draai alle schroeven uit de vorige stappen vast.
4. Verwijder de twee vooraf geïnstalleerde schroeven (F6) uit de centrale steunbeugel (F1).
5. Bevestig de afdekkingen (F3 & F4) aan de centrale steunbeugel (F1) met de eerder verwijderde schroeven (F6).

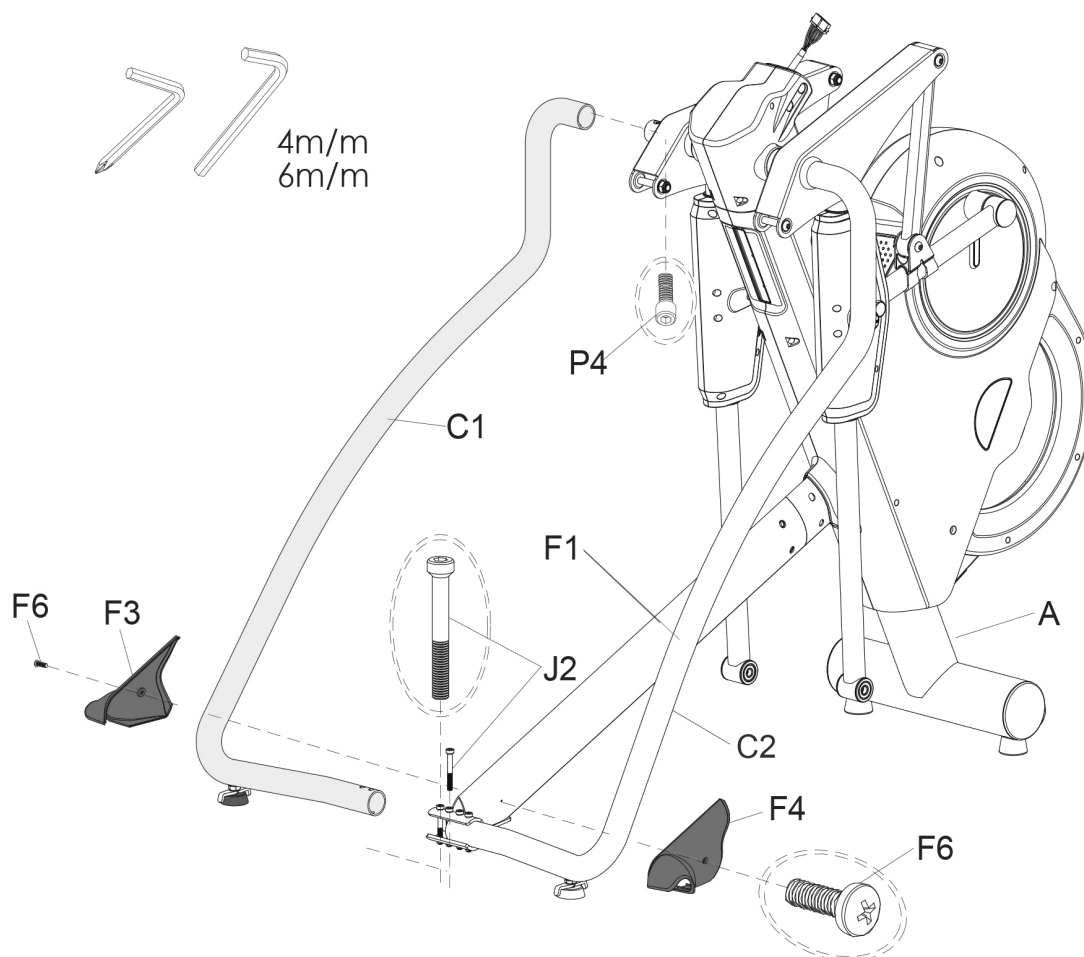

Stap 5: Montage van de pedaalstangen

1. Monteer de rechter pedaalstang (B2) bovenop het hoofdframe (A) met een schroef (J3), een sluitring (J9) en een moer (J4), zie afbeelding C.
2. Monteer de rechter pedaalstang (B2) aan de onderkant van het hoofdframe (A) met een schroef (J5), een sluitring (J9) en een moer (J4), zie afbeelding D.
3. Draai de schroeven en moeren één voor één helemaal vast, zie afbeelding C, D en E.
4. Herhaal de stappen voor de linkerkant.

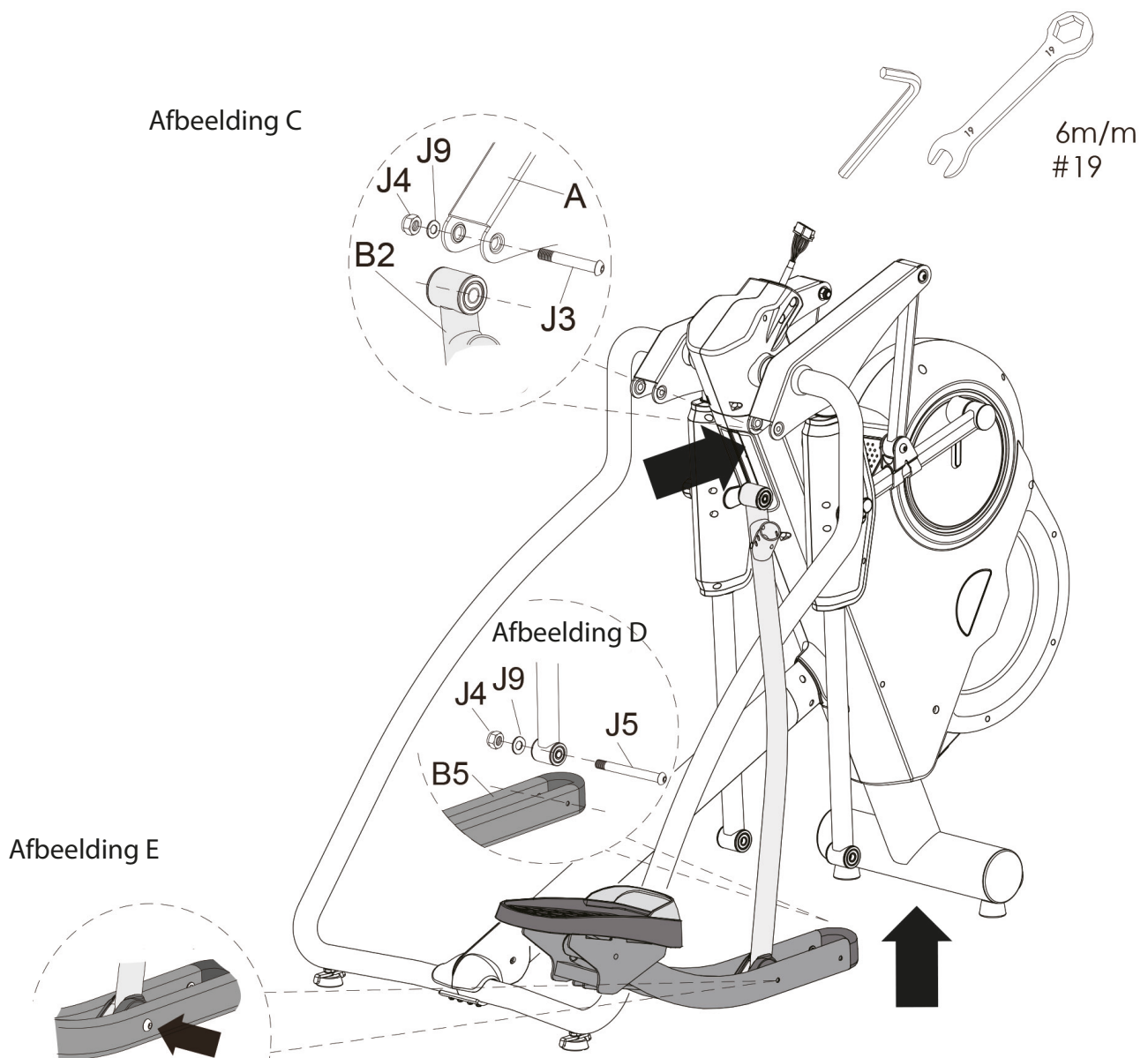

Stap 6: Montage van de handgrepen

1. Verwijder de drie vooraf geïnstalleerde schroeven (J10 & J11) van de linker handgreep (E1), zie afbeelding F.
2. Monteer de linker handgreep (E1) aan het hoofdframe (A) met behulp van de eerder verwijderde schroeven (J10 & J11).
3. Herhaal de stappen voor de andere kant.

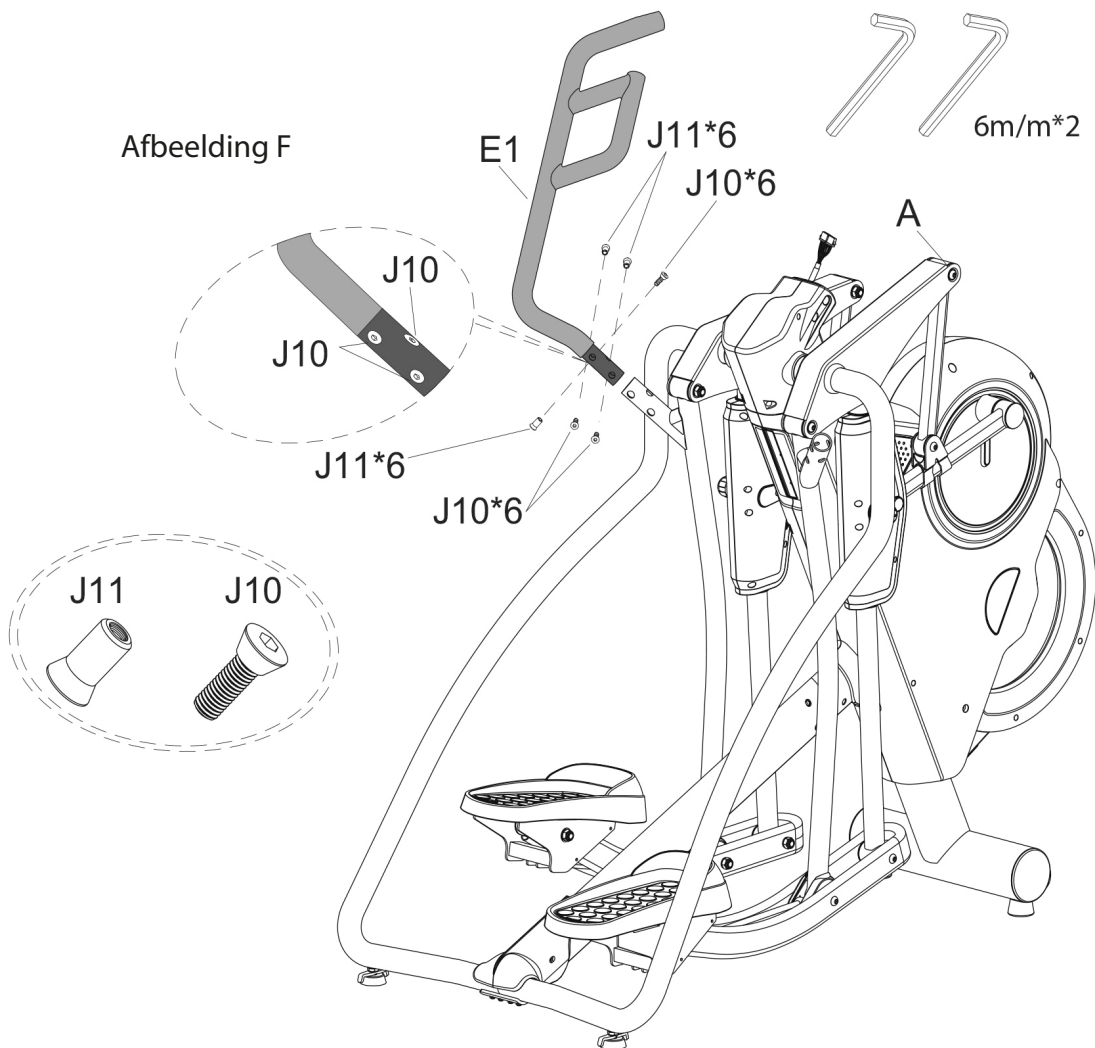

Stap 7: Montage van de consolemast en bidonhouder

► OPGELET

Pas op dat de kabels in de volgende stap niet bekneld raken.

1. Sluit de consolemastkabel (D1) aan op de hoofdframekabel (A1) totdat u een klik hoort.

❶ OPMERKING

Verwijder in geen geval de vooraf geïnstalleerde schroeven.

2. Draai de twee vooraf geïnstalleerde schroeven (J1) op het hoofdframe (A) los.
3. Monteer de consolemast (D) aan het hoofdframe (A): Draai de twee vooraf geïnstalleerde schroeven (J1) en de andere twee schroeven (J1) handvast aan, zie afbeelding G.
4. Monteer de bidonhouder (H) aan het hoofdframe (A) met twee schroeven (J6).
5. Draai alle schroeven vast.

Afbeelding G

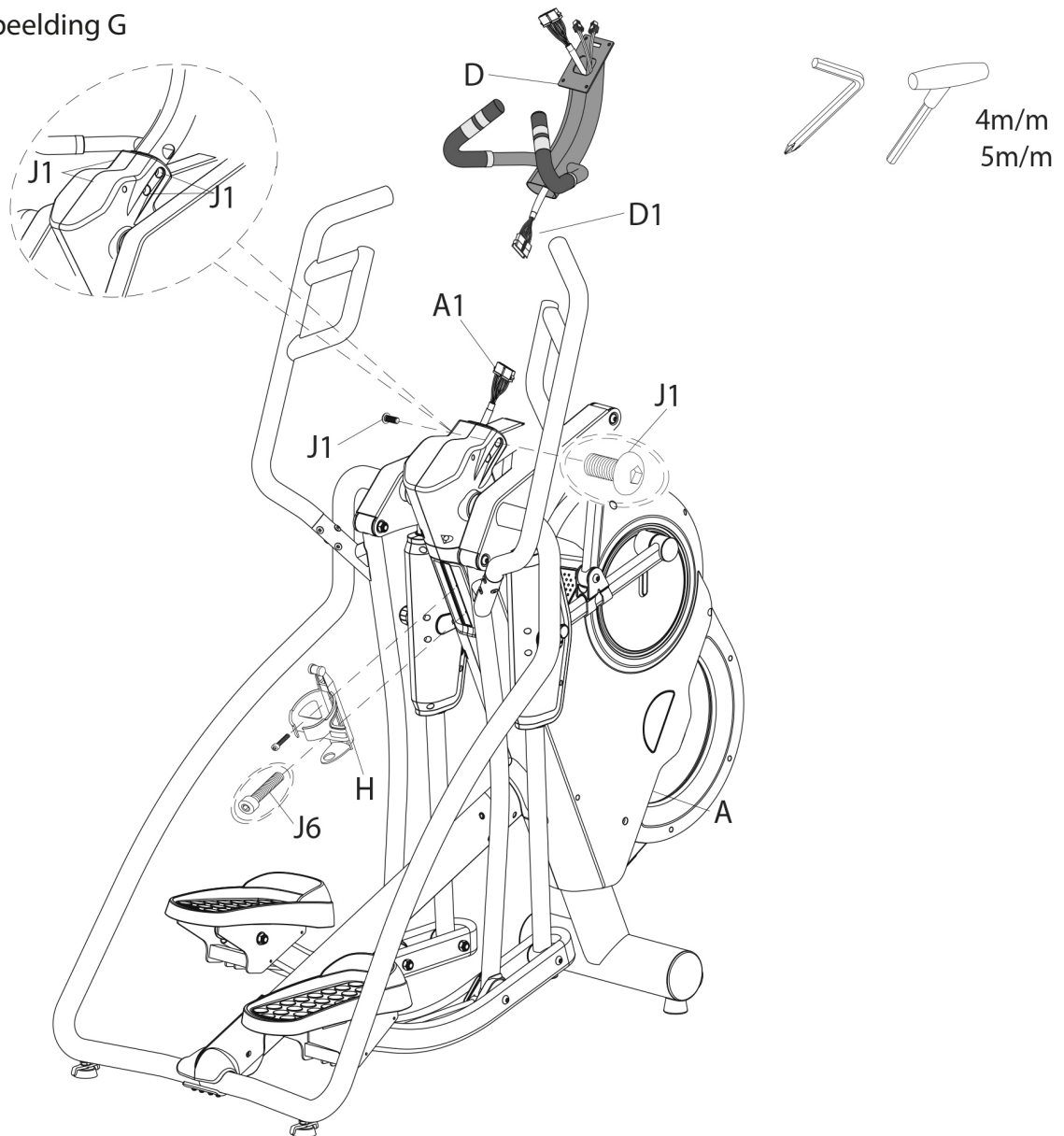

Stap 8: Montage van de console

1. Verwijder de vier vooraf geïnstalleerde schroeven (G1) aan de achterkant bvan de console (G).
 2. Sluit de kabels van de console (G) aan op de sensorkabel (D1) en de handpuls kabel (D3).
- **OPGELET**
Pas op dat de kabels in de volgende stap niet bekneld raken.
3. Schuif de kabels voorzichtig in de afdekking en bevestig de console (G) aan de consolemast (D) met de vier eerder verwijderde schroeven (G1).

Stap 9: Uitlijning van de steunvoeten

Als de grond oneffen is, kunt u het apparaat stabiliseren door aan de twee stelschroeven onder het hoofdframe te draaien.

1. Til het apparaat aan de gewenste kant op en draai aan de stelschroef onder het hoofdframe.
2. Draai de schroef met de klok mee om de unit los te schroeven en op te tillen.
3. Draai tegen klok in om het apparaat te laten zakken.

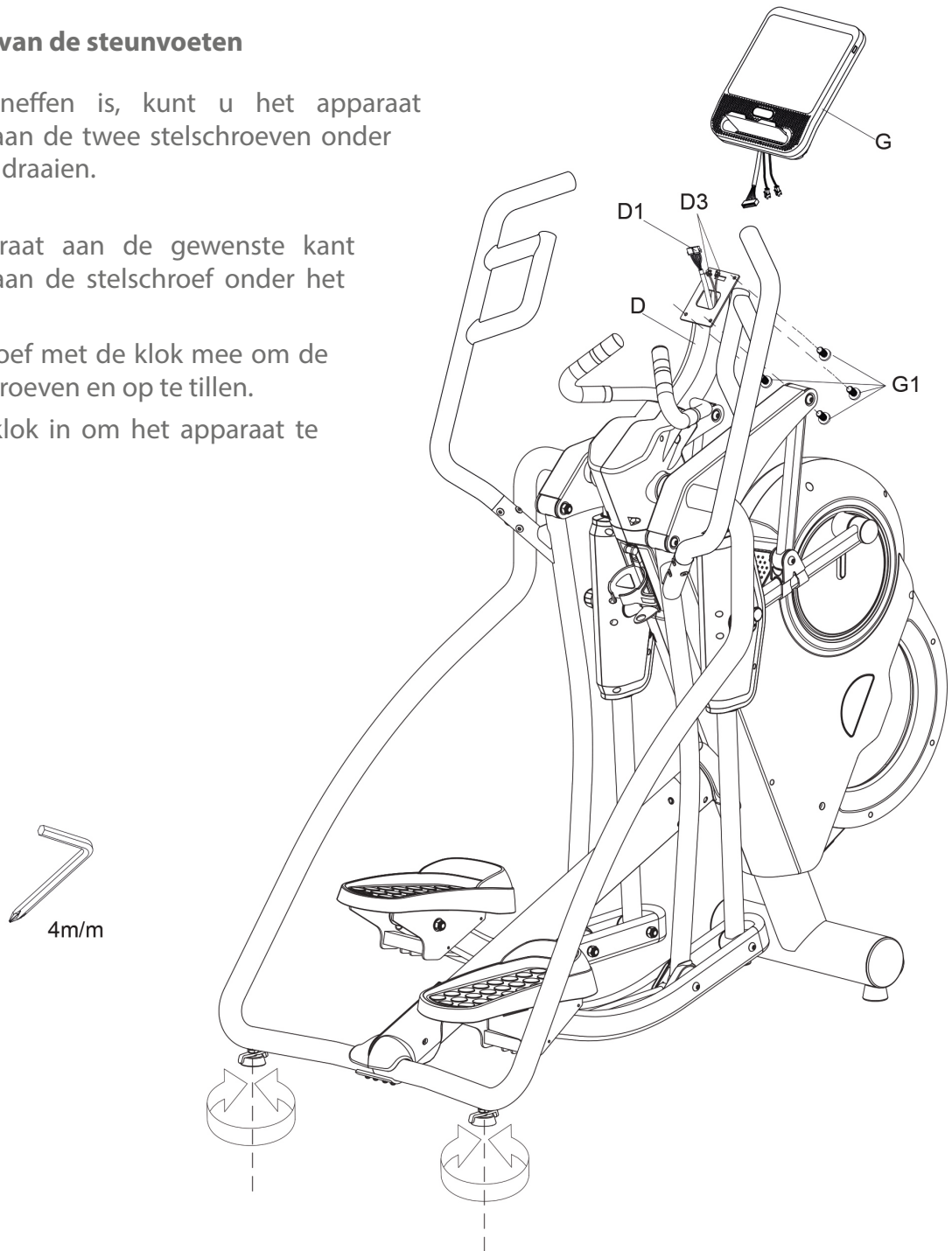

Stap 10: Het apparaat aansluiten op het stroomnet

► OPGELET

Het apparaat mag niet op een stekkerdoos worden aangesloten, anders kan niet worden gegarandeerd dat het apparaat van voldoende stroom wordt voorzien. Technische fouten kunnen het gevolg zijn.

Plaats de stroomkabel in de aansluiting van het toestel, voordat het toestel in het stopcontact aangesloten wordt.

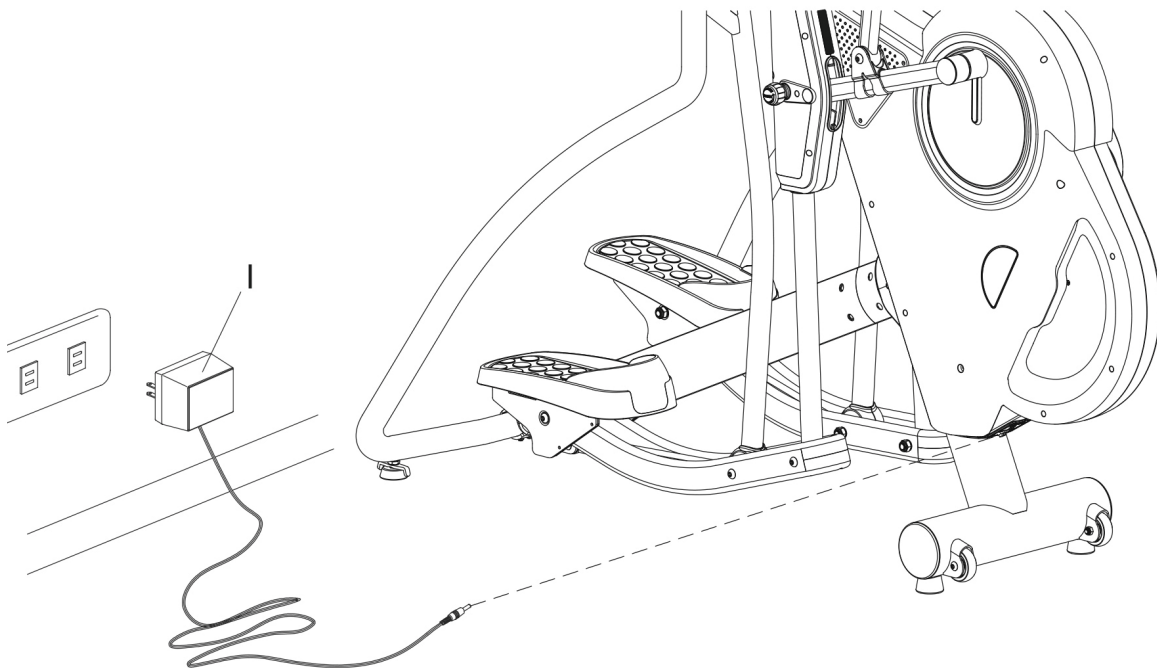

Stap 11: Instelling van de staplengte



WAARSCHUWING

Uit veiligheidsredenen mag u **NOOIT** de staplengte instellen, terwijl u op het toestel staat. Stel steeds beide staplengtes links en rechts gelijk in.

1. Er zijn vijf verschillende staplengtes (66 cm, 61 cm, 56 cm, 51 cm, 46 cm) die op het LED-venster afgebeeld worden.
2. Maak de stift los en trek hem eruit om de gewenste staplengte in te stellen.
3. Nadat u de staplengte uitgekozen heeft, schroeft u de stift opnieuw vast.
4. Herhaal deze stap aan de andere zijde.

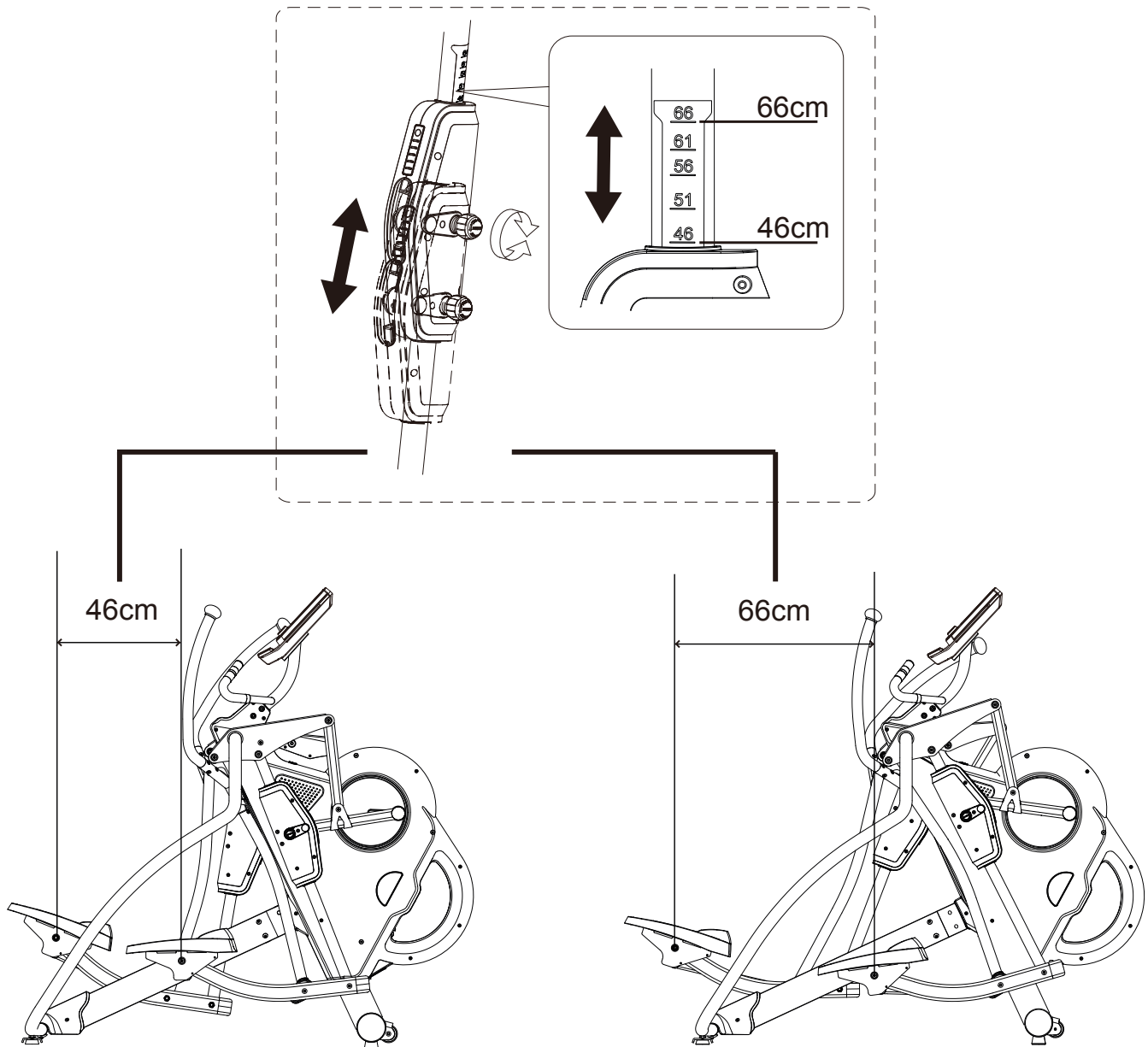

3 GEBRUIKSAANWIJZING

OPMERKING

Maak je vóór het begin van de training vertrouwd met alle functies en instellingen van het apparaat. Vraag een vakman de nodige uitleg over het juiste gebruik van dit apparaat.

3.1 Consoleweergave



Tijd	Weergavebereik: 0:00–99:59 Instelbereik: 0–99 (Minuten)
Snelheid	Weergavebereik: 0.0–99.9 (km/ml)
R/min (Rotaties per minuut)	Weergavebereik: 0–999
Calorieën	Weergavebereik: 0–999 Instelbereik: 0–990
Pulse (hartslag)	Weergavebereik: 0–230 Instelbereik: 30–230
Watt	Weergavebereik: 0–999 Instelbereik: 10–400
Weerstand	Weergavebereik: 1–16 Instelbereik: 1–16
Afstand	Weergavebereik: 0–99.9 Instelbereik: 0–99.0

3.2 Toetsfuncties

QUICK START-Toets	<ul style="list-style-type: none">+ Met deze toets wordt de console ingeschakeld.+ Als de console in de energiebesparende modus staat, kan het apparaat met de Quick-Start toets worden geactiveerd.+ Met deze toets kan het Quick-Start programma worden gestart
--------------------------	---

3.3 Inschakelen en eerste instellingen

1. Druk op de QUICK Start-knop om de console in te schakelen.
2. Het hoofdmenu wordt geopend
3. Tik op de tijd en datum.

ⓘ **OPMERKING**

Zorg ervoor dat het punt voor automatische tijd- en datumdetectie is uitgeschakeld. Als dit punt is ingeschakeld, licht er turquoise op.

4. Voer de tijd en datum handmatig in. Selecteer hiervoor eerst een stad in de vierde regel, die in jouw tijdzone ligt en stel eventueel de tijd in de regel erboven in. Stel vervolgens in de tweede kolom de huidige datum in.
5. Verbind het apparaat nu met je wifi door terug te gaan naar instellingen en op wifi te tikken en van daaruit verbinding te maken met je netwerk..

ⓘ **OPMERKING**

Als je ondanks een succesvolle verbinding met internet de melding "Verbonden, geen internet" krijgt, hoef je je geen zorgen te maken. Dit is een vertaalfout en de internetverbinding zou er nog steeds moeten zijn. Wacht vervolgens enkele seconden tot de melding "Dit netwerk heeft geen internettoegang. Verbonden blijven?" verschijnt, Vink "Niet meer vragen voor dit netwerk" aan en bevestig met "Ja".

6. Je kunt nu een automatische tijd- en datumdetectie activeren.
7. Voer ten slotte een eerste update uit voor de consolesoftware.
8. Keer terug naar instellingen.
9. Tik op Software-update".
10. Tik op "update" onder TFT om de software bij te werken".

ⓘ **OPMERKING**

- + Het apparaat mag tijdens de update niet worden gebruikt of uitgeschakeld.
- + Controleer regelmatig of er nog een update beschikbaar is en voer deze uit zoals hierboven geschreven.

Open de instellingen. Hier kun je nu de volgende functies instellen:

- + Wi-Fi
- + Helderheid
- + Volume
- + Taal
- + Eenheid (metrisch of imperial)
- + Software- en App Updates uitvoeren

► **GEVAAR**

De console van dit fitnessapparaat maakt gebruik van software die perfect is afgestemd op de apparatuur. Gelieve geen onvoorziene ingrepen te doen, zoals het installeren van externe apps. Dit kan de functionaliteit van de console aantasten of zelfs onbruikbaar maken. Voer alleen noodzakelijke updates uit in de Software Updater.

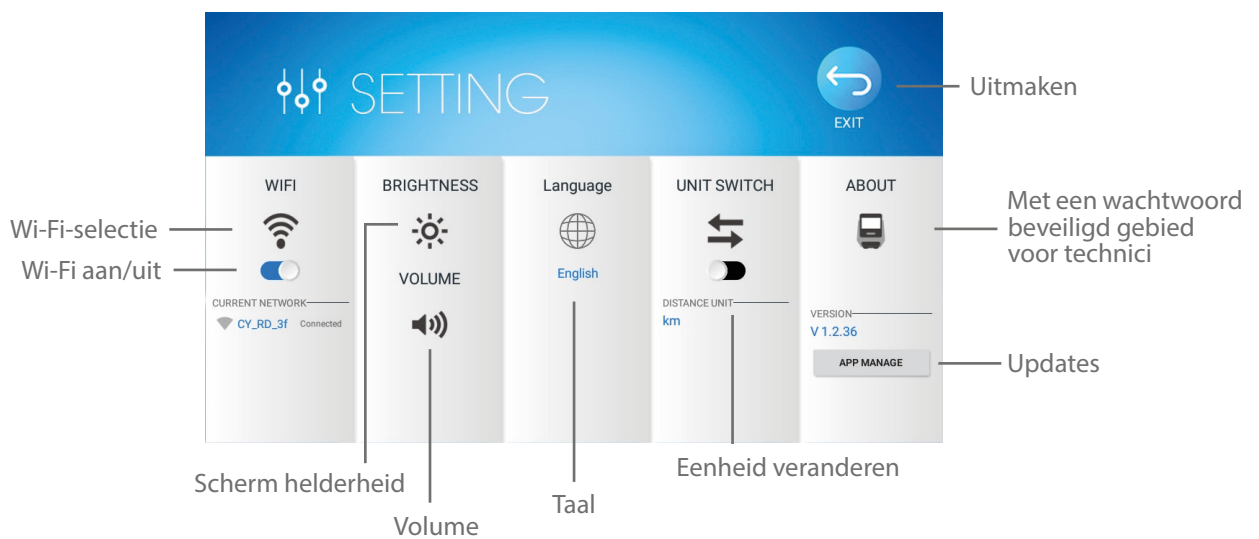
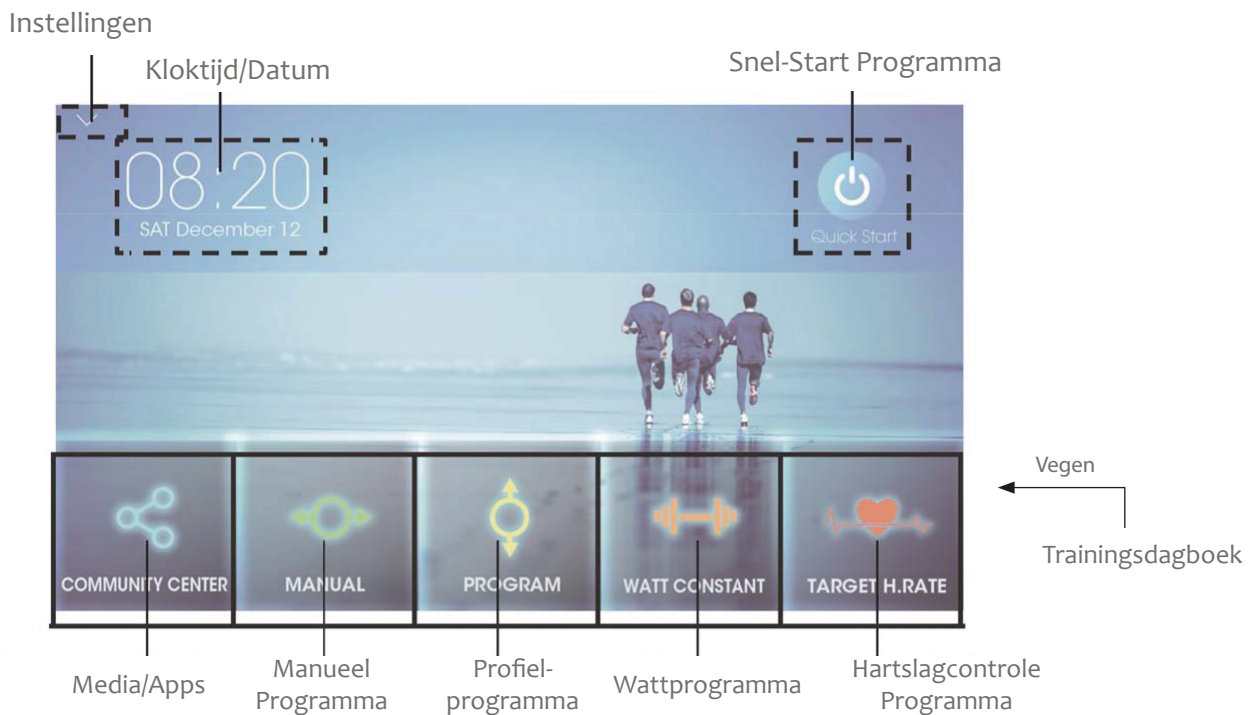

3.4 Trainingsprogramma

Er zijn veel verschillende programma's voor je beschikbaar. Inclusief:

- + Snel-Start Programma
- + Manueel Programma
- + Profielprogramma
- + Wattprogramma
- + Hartslagprogramma

❗ OPMERKING

Het gebruikersprofiel U0 fungeert als gastprofiel. Niet alle trainingsgegevens worden opgeslagen. Kies je voor gastprofiel U0, dan dien je per programma de waarden voor leeftijd, lengte, gewicht en geslacht in te stellen. De opslagfunctie is alleen mogelijk met de gebruikersprofielen U1-U4. De ingestelde waarden worden voor de gebruikersprofielen U1-U4 opgeslagen en hoeven niet voor elk programma apart opnieuw ingesteld te worden.

3.4.1 Snel-Start Programma

1. Om het Quick Start-programma te starten, tik je op "Quick Start in het hoofdmenu of druk je op de Quick Start-knop.

Het programma start.

2. Tik op de pijlen om de weerstand te verhogen of te verlagen.
3. Tik op pauzeren om het programma te pauzeren.
4. Tik op Volgende om het programma voort te zetten.
5. Tik op Home om het programma af te sluiten en terug te keren naar het hoofdmenu.

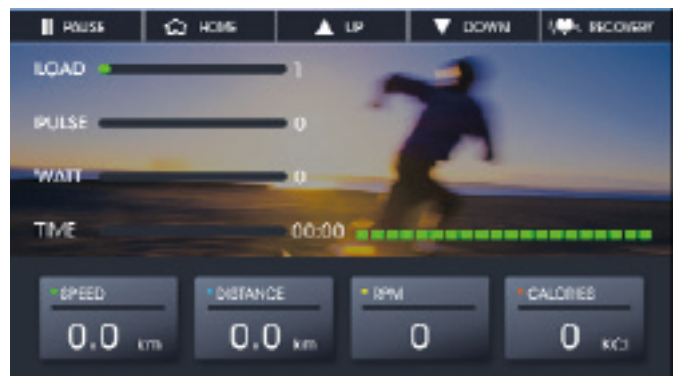

3.4.2 Manueel Programma

In de handmatige trainingsmodus train je op basis van één of meerdere individueel ingestelde streefwaarden.

1. Om het handmatige programma te selecteren, tik je op "Handmatig" in het hoofdmenu.
2. Selecteer een van de gebruikersprofielen (U0-U4).
3. Stel een of meer doelen voor tijd, afstand en/of calorieën in.
4. Tik op Start om het programma te starten.



Het programma start. Alle ingestelde waarden tellen af.

5. Tik op de pijlen om de weerstand te verhogen of te verlagen.
6. Tik op pauzeren om het programma te pauzeren.
7. Tik op Volgende om het programma voort te zetten.
8. Tik op Home om het programma af te sluiten en terug te keren naar het hoofdmenu.

3.4.3 Profielprogramma

1. Om de profielprogramma's te selecteren, tik je op "Programma" in het hoofdmenu.
2. Selecteer een van de gebruikersprofielen (U0-U4).
3. Kies één van de 60 profielprogramma's.
4. Stel de gewenste trainingstijd in.
5. Tik op Start om het programma te starten.

Het programma start.

6. Tik op de pijlen om de weerstand te verhogen of te verlagen.
7. Tik op pauzeren om het programma te pauzeren.
8. Tik op Volgende om het programma voort te zetten.
9. Om het programma te beëindigen voordat de ingestelde trainingstijd is verstreken en terug te keren naar het hoofdmenu, tik je op Home.

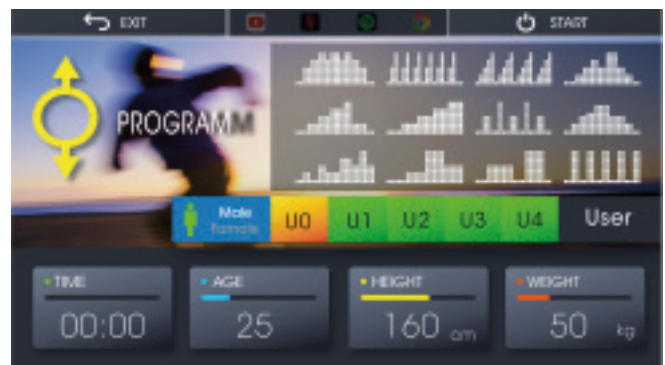

3.4.4 Wattprogramma

1. Tik in het hoofdmenu op "Constance watt" om het watt-programma te selecteren.
2. Selecteer een van de gebruikersprofielen (U0-U4).
3. Stel de gewenste trainingstijd en wattwaarde in.
4. Tik op Start om het programma te starten.

Het programma start. Onderaan het scherm zie je of je sneller of langzamer moet trappen om de ingestelde wattwaarde te behouden.



5. Tik op pauzeren om het programma te pauzeren.
6. Tik op volgende om het programma voort te zetten.
7. Om het programma te beëindigen voordat de ingestelde trainingstijd is verstreken en terug te keren naar het hoofdmenu, tik je op Home.

3.4.5 Hartslaggestuurde programma's



WAARSCHUWING

Je trainingsapparaat is geen medisch apparaat. De hartslagmeting van dit apparaat kan onnauwkeurig zijn. Verschillende factoren kunnen de nauwkeurigheid van de hartslagweergave beïnvloeden. De hartslagweergave dient alleen als trainingshulpmiddel.

Er zijn vier hartslagprogramma's voor je beschikbaar. Selecteer een van de drie vooraf opgeslagen doelhartfrequenties (55%, 75% of 90% van je maximale hartslag) of selecteer Doel en voer handmatig een doelhartslag in. Je maximale hartslag wordt bepaald door de console op basis van je ingevoerde leeftijd. Voor deze programma's raden we aan een compatibele borstband te gebruiken.



OPMERKING

Als je zonder borstband traint, moet je bij deze programma's de handpolssensoren continu met beide handen vasthouden.

1. Om de hartslaggestuurde programma's te selecteren, tik je op "Doelhartslag" in het hoofdmenu.
2. Selecteer een van de gebruikersprofielen (U0-U4).
3. Selecteer 55%, 75%, 90% of Target.
- 3.1. Als je een doelwaarde hebt gekozen, stel je nu de gewenste doelhartslag in.
4. Stel de gewenste trainingstijd in.
5. Tik op Start om het programma te starten.

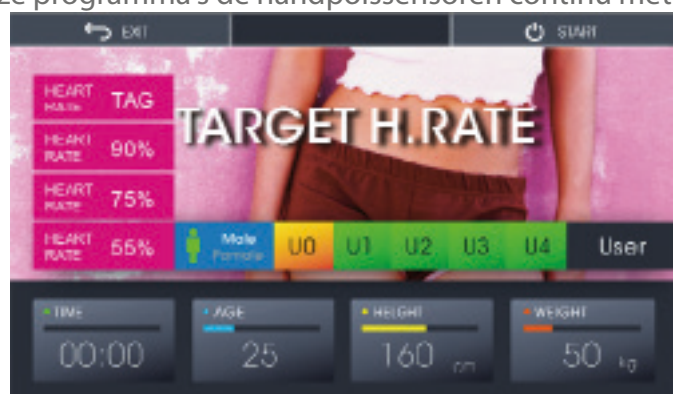

Het programma start.

6. Tik op de pijlen om de weerstand te verhogen of te verlagen.

7. Tik op pauzeren om het programma te pauzeren.
8. Tik op Volgende om het programma voort te zetten.
9. Om het programma te beëindigen voordat de ingestelde trainingstijd is verstreken en terug te keren naar het hoofdmenu, tik je op Home.

3.5 Recovery-Functie

Na een voltooide training kun je met de herstelfunctie je herstelhartslag en daarmee je conditie testen.

1. Tik op Herstel na je training om je herstelhartslag te testen.
2. Pak de handpolssensoren met beide handen vast.

Na 60 seconden krijg je je resultaat in de vorm van een cijfer (F1-F6), waarbij F1 de beste is en F6 de slechtste.

Train regelmatig om je conditie en herstelhartslag te verbeteren.



3.6 Trainingsdagboek

Het apparaat biedt je de mogelijkheid om een trainingsdagboek te gebruiken en zo je trainingsessies op te slaan.

Na de training

Als je trainingsprogramma klaar is, licht "Training" op het display op.

1. Om de trainingsgegevens in het trainingsdagboek op te slaan, tik je eerst op "Opslaan" en vervolgens op "Home" om de pagina te verlaten.
2. Als je de trainingsgegevens niet wilt opslaan, tik je direct op "Home" en keer je terug naar het hoofdmenu.



Trainingsdagboek bekijken

Om je opgeslagen trainingsessies in het trainingsdagboek te bekijken, veeg je naar links en tik je op "Trainingsdagboek" rechtsonder in het hoofdmenu. Er wordt een kalender voor de huidige maand weergegeven.

OPMERKING

Je kunt wisselen tussen maanden door naar links en rechts te vegen.

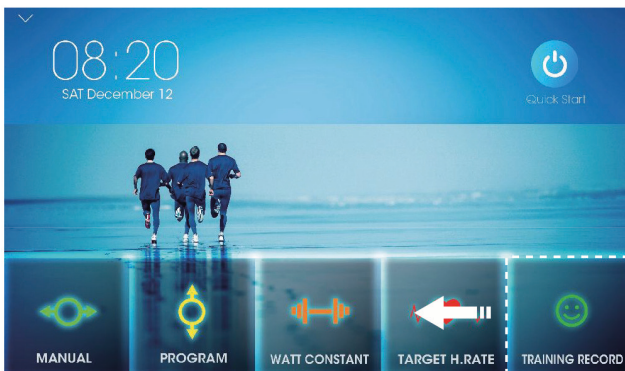

Waar de kalenderdag oranje gekleurd is, is op die dag een training opgeslagen. Tik op de relevante dag om meer gedetailleerde trainingsdetails te zien. Je kunt de opgeslagen trainingsgegevens ook verwijderen door op het prullenbakpictogram te tikken.



3.7 Multimedia en Software updates

► WAARSCHUWING

Controleer je TFT-console regelmatig op eventuele software updates. Zorg ervoor dat je de updates zo snel mogelijk uitvoert zodra ze beschikbaar zijn.. Als er lange tijd geen updates worden uitgevoerd, kan dit leiden tot technische problemen met de console.

Om de functionaliteit van de vooraf geïnstalleerde apps te kunnen garanderen, moeten deze ook regelmatig worden bijgewerkt. Volg de instructies op het display om de betreffende update uit te voeren. Houd er rekening mee dat het systeem is afgestemd op de vooraf geïnstalleerde apps. Installeer geen andere apps op de console. De functionaliteit hiervan kan niet worden gegarandeerd. Het installeren van extra apps kan tot technische problemen leiden.

❗ OPMERKING

- + De vooraf geïnstalleerde apps worden geproduceerd en beschikbaar gesteld door externe fabrikanten. Wijzigingen en beschikbaarheid van deze apps kunnen voorkomen of variëren. Fitshop neemt geen verantwoordelijkheid voor de beschikbaarheid, functionaliteit of inhoud van deze apps.
- + Als de console in de MULTIMEDIA-modus staat, kan hij niet in de slaapmodus gaan. Wanneer de console niet in gebruik is, verlaat je de MULTIMEDIA-modus en keer je terug naar het hoofdmenu. Buiten de multimediamodus gaat de console na 5 minuten in de slaapstand.

In het mediagedeelte heb je toegang tot een grote verscheidenheid aan apps. Inclusief:

- + YouTube
- + Netflix
- + Spotify
- + Chrome
- + iRoute
- + Kinomap

3.7.1 Apps openen vanuit het hoofdmenu

Alleen het Quick-Start-programma kan op deze manier worden gebruikt

1. Tik op Comminucatiecentrum in het hoofdmenu.
2. Selecteer een app.
3. Tik op de pijl aan de linkerkant van het scherm.
4. Tik op snel starten en het programma start.

3.7.2 Haal apps op tijdens het sporten

ⓘ **OPMERKING**

Het ophalen van apps tijdens de training is alleen mogelijk tijdens het handmatige programma of een van de profielprogramma's.

1. Start een gewenst programma.
2. Om een app te gebruiken tijdens de training, pauzeer je het programma kort en tik je bovenaan het scherm op de gewenste app.
3. Tik op Doorgaan en de app wordt geopend.

ⓘ **OPMERKING**

Het kan even duren voordat de app is geopend.

4. Om door te gaan met trainen, tik je op de pijl aan de linkerkant van het scherm en tik je op de knop Quick-Start.

De geselecteerde app draait nu parallel aan het lopende programma.

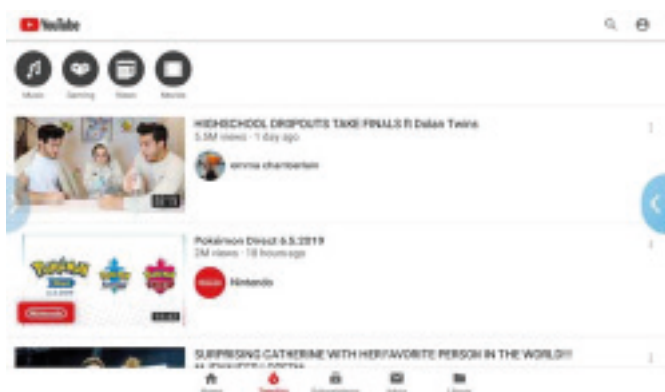

4.1 Algemene informatie

⚠ WAARSCHUWING

- + De opslagplaats moet zodanig worden gekozen, dat misbruik door derden of kinderen kan worden uitgesloten.
- + Als je apparaat niet uitgerust is met transportwielen, moet je het apparaat demonteren alvorens het te verplaatsen.

▶ OPGELET

- + Zorg ervoor dat het apparaat op de gekozen opslagplaats beschermd is tegen vocht, stof en vuil. De opslagplaats moet droog en goed verlucht zijn en een constante omgevingstemperatuur tussen 5 °C en 45 °C hebben.

4.2 Transportwielen

▶ OPGELET

Als je het apparaat over uiterst gevoelige en zachte vloerbekleding, zoals parket, tegels of laminaat, wil verplaatsen, moet je de transportweg bedekken met bijvoorbeeld karton of iets gelijkaardigs, om eventuele schade aan de vloer te vermijden.

1. Ga achter het apparaat staan en til het op, tot het gewicht van het apparaat op de transportwielletjes steunt. Nu kun je het apparaat gemakkelijk verplaatsen. Als de transportweg langer is, moet het apparaat gedemonteerd en veilig verpakt worden.
2. Kies de nieuwe opstelplaats, rekening houdend met de aanwijzingen in paragraaf 1.4 van deze gebruiksaanwijzing.

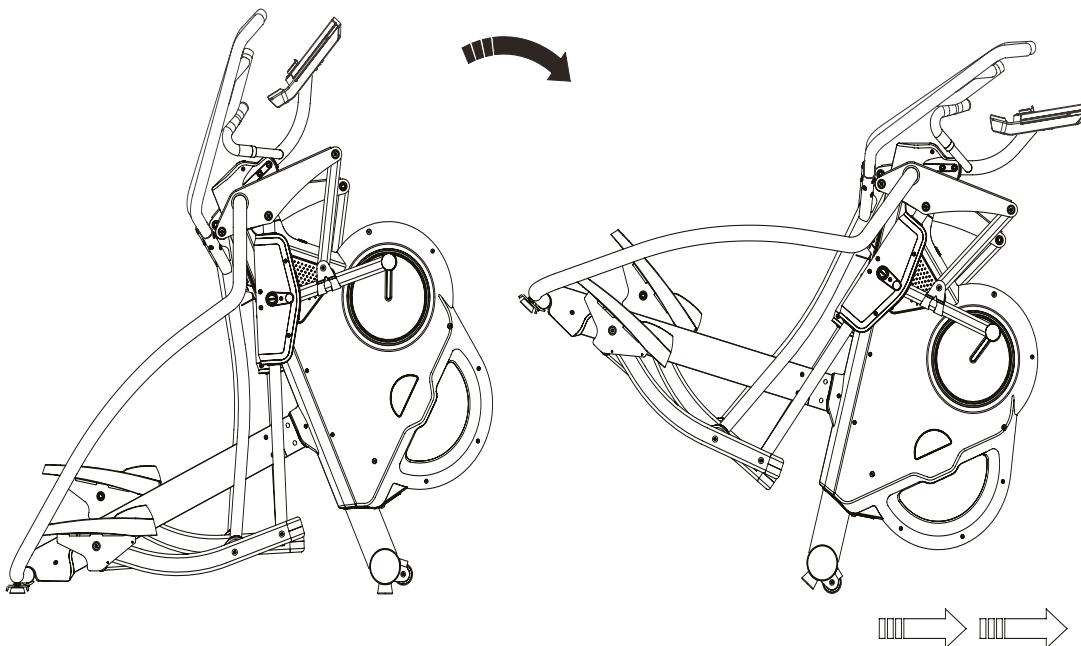

5.1 Algemene informatie



WAARSCHUWING

- + Voer geen ondeskundige veranderingen aan het apparaat uit.



VOORZICHTIG

- + Beschadigde of versleten onderdelen kunnen je veiligheid en de levensduur van het apparaat in gevaar brengen. Vervang dus onmiddellijk alle beschadigde of versleten onderdelen. Wend je in dit geval tot je verkoper. Het apparaat mag niet meer worden gebruikt, totdat het terug in orde is. Gebruik indien nodig uitsluitend originele vervangonderdelen.

OPGELET

- + Naast de hier vermelde aanwijzingen en aanbevelingen voor het onderhoud en de verzorging kunnen bijkomende service- en/of reparatiewerkzaamheden noodzakelijk zijn; deze mogen uitsluitend door gemachtigde servicetechniekers worden uitgevoerd.

5.2 Storingen en foutdiagnose

Het apparaat wordt tijdens de productie regelmatig aan kwaliteitscontroles onderworpen. Ondanks deze controles kunnen er zich storingen of fouten voordoen. Vaak zijn individuele onderdelen verantwoordelijk voor deze storingen en meestal volstaat het om deze te vervangen. De meest frequente fouten en hun oplossing vind je in het volgende overzicht: Als het apparaat desondanks niet correct functioneert, moet je je verkoper contacteren.

Fout	Oorzaak	Oplossing
De aandrijfwielen wiebelen of maken geluid	Aandrijfriem zit los	Draai de moer vast (let op de draad links/rechts)
Het display geeft niets weer/werkt niet	Losse kabelverbindingen	Controleer de kabelverbindingen
Het apparaat wankelt	Het apparaat staat niet recht	Lijn de poten uit
De pedalen kraken	Losse pedalen	Draai de schroeven van de pedalen vast
Krakend geluid	De schroefverbindingen zitten te los of te strak	Controleer de schroefverbindingen en stel waar nodig bij
Piepende rails	De rails of loopwielen zijn vuil of de rails lopen stug	Reinig de rails en smeer de rails in met een vetvrij siliconenmiddel

Geen hartslagweergave	<ul style="list-style-type: none"> + Storingsbronnen in de kamer + Ongeschikte borstband + Borstband verkeerd geplaatst + Borstband defect of batterij leeg + Hartslagweergave defect 	<ul style="list-style-type: none"> + Elimineer storingsbronnen (bijv. mobiele telefoons, WLAN, grasmaaiers, robotstofzuigers, enz ...) + Gebruik een geschikte borstband (zie AANBEVOLEN ACCESSOIRES) + Verplaats de borstband en/of bevochtig de elektroden + Vervang de batterijen + Controleer of hartslagweergave mogelijk is met de handsensoren
-----------------------	--	--

5.3 Foutcodes en foutopsporing

De elektronica van de loopband voert permanent tests uit. Indien er afwijkingen worden gedetecteerd, verschijnt een foutcode op de display en wordt de normale werking om veiligheidsredenen gestopt.

Neem contact op met de technische klantendienst van Fitshop.

5.4 Onderhouds- en inspectietermijnen

Om beschadigingen door lichaamszweet te vermijden, moet het apparaat na elke workout met een vochtige handdoek (geen oplosmiddelen gebruiken!) worden gereinigd.

De volgende routinewerkzaamheden moeten op de aangegeven tijdstippen worden uitgevoerd:

Onderdeel	Wekelijks	Maandelijks	Elke drie maanden
Display console	R	I	
Rails*			R
Het smeren van de rails en de bewegende onderdelen*			I
Kunststofafdekkingen	R	I	
Schroeven en kabelverbindingen		I	
Legende: R = Reinigen; I = Inspecteren			

*Denk eraan om de looprails en de bewegende delen steeds voor het smeren te reinigen.

Door het scannen van de QR-code met de camera of de QR Code Scanner-app van uw smartphone wordt een video geopend op YouTube over het algemene onderhoud van een crosstrainer. De video dient om de onderhoudsstappen die in deze gebruiksaanwijzing worden beschreven, aanschouwelijk te maken. Let op, het is mogelijk dat de video niet in uw taal of met de bijbehorende ondertitels beschikbaar is



Indien u de QR-codes niet kunt scannen, kunt u de video's van Fitshop op YouTube bekijken. Hiervoor moet u eerst YouTube openen en in de zoekbalk "Sport-Tiedje" of "Fitshop" intikken.

6 AFVALVERWIJDERING

Aan het einde van zijn levensduur mag dit apparaat niet samen met het normale huishoudelijk afval worden afgevoerd. Het moet naar een inzamelpunt voor de recyclage van elektrische en elektronische apparaten worden gebracht. Meer informatie krijg je bij de bevoegde dienst voor afvalinzameling van je woonplaats.

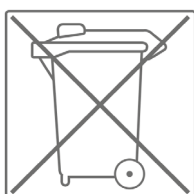

Volgens hun markering zijn de materialen recycleerbaar. Met de recyclage, de terugwinning van grondstoffen of andere vormen van recycling van oude en afgedankte apparaten lever je een belangrijke bijdrage aan de bescherming van het milieu.

7 AANBEVOLEN ACCESSOIRES

Om je trainingsbeleving nog aangenamer en efficiënter te maken, raden wij je aan om je fitnessapparaat aan te vullen met passende accessoires. Dat kan bijvoorbeeld een **vloermat** zijn, die ervoor zorgt dat je fitnessapparaat steviger staat en die de vloer tegen vallende zweetdruppels beschermt, maar ook extra handrails bij bepaalde loopbanden of **siliconenspray** om bewegende onderdelen soepel te laten lopen.

Als je een cardiotrainingfitnessapparaat hebt gekocht en je op basis van je hartslag wil trainen, raden wij je aan om een compatibele borstband te gebruiken, omdat op die manier een optimale overdracht van de hartslag wordt gegarandeerd. Bij krachtstations wil je eventueel extra **trekstangen** of **gewichten** kopen.



Ons assortiment accessoires is van de hoogste kwaliteit en maakt je training nog beter. Als je meer informatie wenst over compatibele accessoires, raadpleeg je in onze webwinkel de detailpagina van de producten (het gemakkelijkste is om het artikelnummer in het zoekveld bovenaan in te voeren), waar je de aanbevolen accessoires voor dat product terugvindt. Alternatief kun je de meegeleverde QR-code gebruiken. Je kunt natuurlijk ook onze klantendienst contacteren: telefonisch, per e-mail, in een van onze filialen of via onze socialemediakanalen. Wij staan voor je klaar!



Vloermat



Borstband



Borstband Contactgel



Handdoeken



Siliconenspray

8.1 Serienummer en modelnaam

Om ons in staat te stellen om jou de bestmogelijke service te bieden, moet je de **modelnaam**, het **artikelnummer**, het **serienummer**, de **detailtekening** en de **onderdelenlijst** bij de hand houden. De bijbehorende contactmogelijkheden vind je in hoofdstuk 10 van deze gebruiksaanwijzing.

ⓘ **OPMERKING**

Het serienummer van je apparaat is uniek. Het staat vermeld op een witte sticker. De precieze positie van deze sticker vind je op de volgende afbeelding.



Voer het serienummer in het bijbehorende veld in.

Serienummer:

Merk/categorie:

Modelnaam:

Artikelnummer

8.2 Onderdelenlijst

Nr.	Naam (ENG)	Aantal	Nr.	Naam (ENG)	Aantal
A	Main Frame	1	A31	Flat Key	2
A1	Sensor Wire 1000mm	1	A32	Screw	2
A2	Connection Slice	2	A33	Turing Plate	2
A3	Motor	1	A34	Pressing Pipe	1
A3-1	Screw	4	A35	Bearing 6003Zz	2
A4	Dc Wire 900mm	1	A36	C Clip	1
A5	Nut	1	A37	Nut M12	3
A6	Sensor Wire 100mm	1	A38	Washer M12	4
A7	Sensor Wire Housing	1	A39	Axle	1
A8	Screw	1	A40	Bearing 6001Mrb	2
A9	Screw M8 X 45	1	A41	Bush	1
A10	Nut M8	1	A42	Flywheel	1
A11	Screw M6 X 20	1	A43	Flywheel Cover	2
A12	Nut M6	1	A44	Screw M4 X 16	6
A13	End Cap	2	A45	Magnetic Housing	1
A14	Fix Cushioon	2	A47	Washer M8	1
A15	Washer M6	2	A48	Nut M8	1
A16	Screw M5 X 16	2	A49	Screw M5 X 10	4
A17	Wheel	2	A50	Front Pedal Supporting Tube	2
A18	Nut M8	2	A51	Magnetic	4
A19	Screw M8 X 45	2	A52	Screw M5 X 8	8
A20	Belt Wheel	1	A53	Sticker	2
A21	Magnetic	1	A54	Side Decoration Housing Set (L)	2
A22	Axle	1	A55	Side Decoration Housing Set (R)	2
A23	Screw M8 X 25	4	A56	Screw	16
A24	Nut M8	4	A57	Battery Cover	4
A25	Bush	1	A58	Push Rod Bracket (L)	2
A26	Bearing 6005Zz	2	A59	Push Rod Bracket (R)	2
A27	Bush	1	A60	Knob	2
A28	Bearing Nut	1	A61	Nylon Sleeve	8
A29	Belt 1372J	1	A62	Bolt M8 X 20	8
A30	Crank	2	A63	Nut M8	8

A64	Washer M8	8	A101	End cap	1
A65	Bolt M12 X 53	2	A102	End cap	1
A66	Crank connecting shaft	2	A103	Magnetic housing	2
A68	Plastic Cover	2	A104	Magnetic housing	2
A69	Bearing Sleeve	4	A105	Tension cable	1
A71	Bearing 6201Zz	10	B1	Pedal Supporting Tube (L)	1
A72	Screw M12 X 73	4	B2	Pedal Supporting Tube (R)	1
A73	Washer M12	4	B3	Pedal Housing (L)	2
A74	Nut M12	4	B4	Pedal Housing (R)	2
A75	Oscillating Axle Base (L)	1	B5	Lower Pedal Supporting Tube	2
A76	Oscillating Axke Base (R)	1	B6	Screw M12 X 109	2
A77	Handlebar Supporting Cover	2	B7	Washer M12	4
A78	Bearing 6004Zz	2	B8	Nut M12	4
A79	Bearing 6905Zz	2	B9	Pedal Bracket (L)	1
A80	Front Connecting Shaft Bush	2	B10	Pedal Bracket (R)	1
A81	Bush	4	B11	Pedal Rest (L)	1
A82	Bush	8	B12	Pedal Rest (R)	1
A83	C Clip R36	12	B13	Front Cover Pedal (L)	1
A84	Bearing Sleeve	12	B14	Cushion Pad (L)	1
A85	Screw M12 X 53	2	B15	Pedal(L)	1
A86	Washer M12	4	B16	ScrewM4X15	6
A87	Nut M12	4	B17	Screw M6 X 10	8
A88	Bearing 2203	2	B18	Pedal (R)	1
A89	Washer M10	2	B19	Cushion Pad (R)	1
A90	Nut M10	2	B20	Front Cover Pedal (R)	1
A91	End Cap Ø36.95	2	B21	UpperCapForPedalSupporting	2
A92	Screw	2	B22	LowerCapForPedalSupporting	2
A93	Screw	2	B23	Screw	2
A94	Main Chain Cover (L)	1	B24	Middle Pedal Supporting Rod	2
A95	Main Chain Cover (R)	1	B25	Nut M8	4
A96	Small Chain Cover (L)	1	B26	Bush	8
A97	Small Chain Cover (R)	1	B27	Bearing 6201 zz	4
A98	Screw 5/32" * 3/4"	12	B28	C Clip	8
A99	Screw 5/35" * 1/2"	12	B29	Screw M8 X 40	4
A100	C Clip R40	2	B30	Screw M12 X 133	2

B31	Bush	2	J1	Screw M8 X 16	4
B32	Bearing 6003Zz	4	J2	Screw M8 X 60	4
B33	Bush	2	J3	Bolt M12 X 73	2
B34	Screw	4	J4	Nut M12	4
B35	Pedal Reinforcement Strip	4	J5	Bolt M12 X 109	2
B36	Screw	8	J6	Screw M5	2
C1	Side Connecting Tube (L)	1	J8	Screw M8 X 20	2
C2	Side Connecting Tube (R)	1	J9	Washer M12	4
C3	Adjusted Nut	2	J10	Screw	6
C4	Adjusted End	2	J11	Screw	6
D	Console Supporting Tube	1	I	Adaptor	1
D1	Sensor Wire 350mm	1	P1	Maintenance cover	2
D2	Handl Pulse Ring	2	P2	Bearing 6003zz	12
D3	Handl Pulse Wire 650mm	2	P3	Bush	6
D4	Spacer Ring	2	P4	Screw M8 X 40	2
D5	Handle Pulse	4	P5	Spring	1
D6	Upper Handle Pulse Housing	2	P6	Washer M8	4
D7	Loewr Handle Pulse Housing	2	P7	Sticker	1
D8	Handle Pulse Ring	2	P8	Sticker	2
D9	Foam Spacer Ring	2			
D10	Spong Hdr	2			
D11	Spong Hdr	2			
D12	ScrewM3X8	4			
D13	EndCap	2			
E1	Handle Bar (L)	1			
E2	Handle Bar (R)	1			
F1	Central Supporting Tube	1			
F2	Iron Bracket	1			
F3	CentralSupportingTubeCover(L)	1			
F4	CentralSupportingTubeCover(R)	1			
F5	Screw	4			
F6	Screw	2			
G	Console	1			
G1	Screw	4			
H	Water Bottle Holder	1			

8.3 Detailtekening

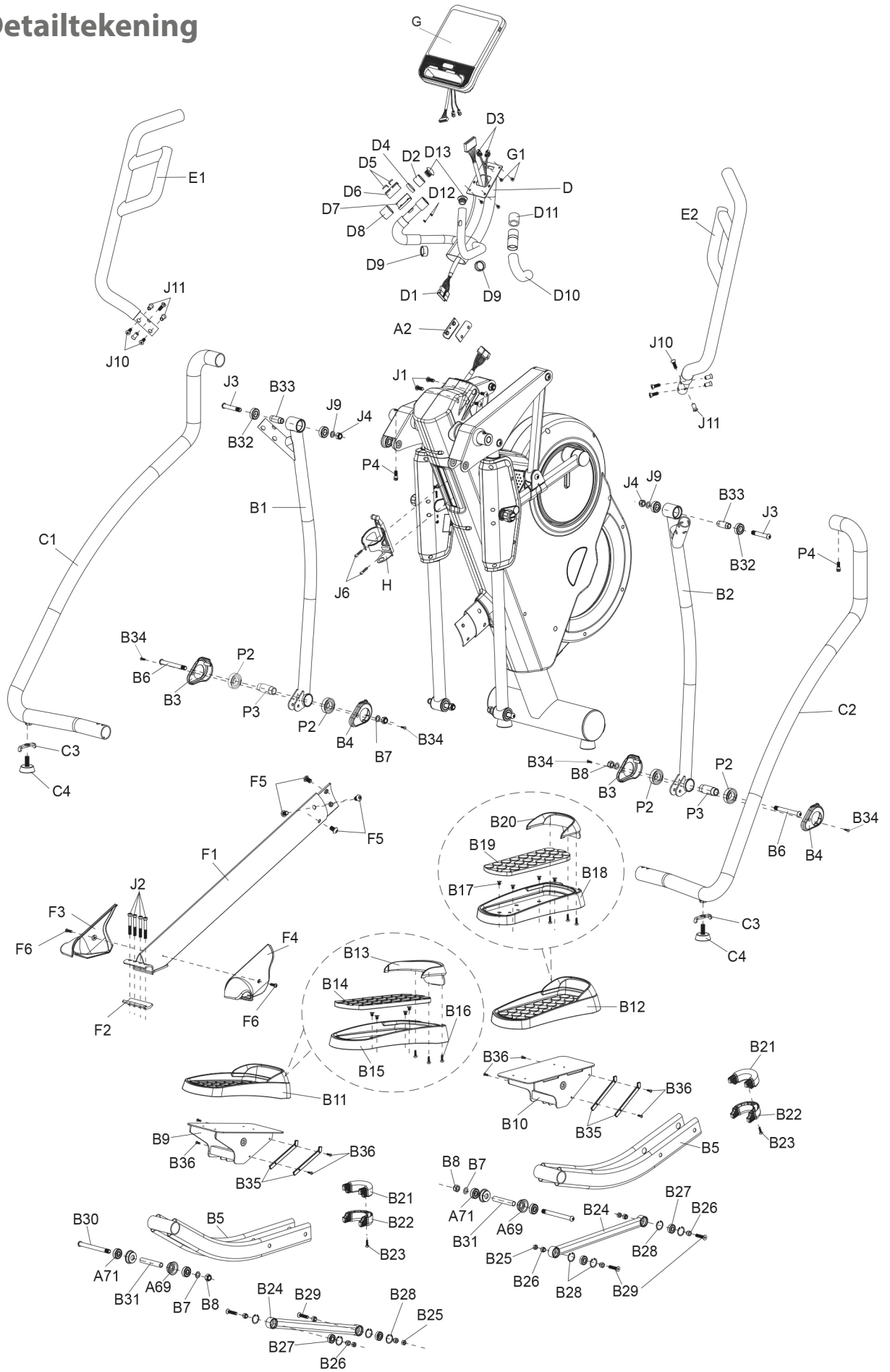

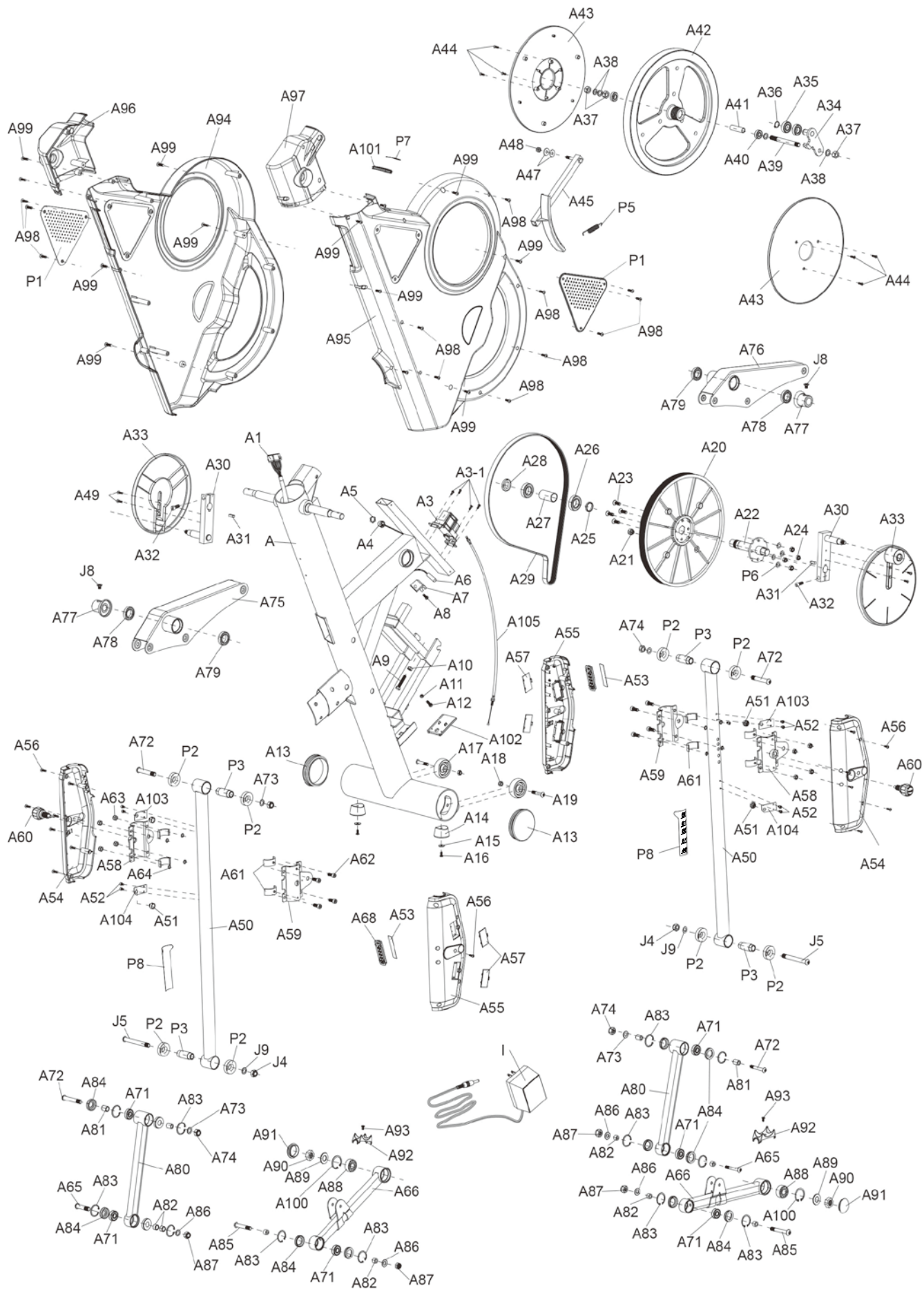

Trainingsapparaten van cardiostrong® worden onderworpen aan strenge kwaliteitscontroles. Als een fitnessapparaat dat je bij ons gekocht hebt, niet perfect functioneert, betreuren wij dat en verzoeken wij je om onze klantendienst te contacteren. We staan telefonisch voor je klaar via de technische hotline.

Foutbeschrijvingen

Je trainingsapparaat is zo ontwikkeld, dat permanent een hoogwaardige training mogelijk is. Als er zich desondanks toch problemen voordoen, moet je eerst de gebruiksaanwijzing lezen. Voor het oplossen van andere problemen moet je Fitshop contacteren of naar onze gratis service hotline bellen. Om de fout zo snel mogelijk op te lossen, beschrijf je de fout zo nauwkeurig mogelijk.

Naast de wettelijke garantie geven wij je garantie op alle bij ons gekochte fitnessapparaten volgens de onderstaande bepalingen.

Jouw wettelijke rechten worden hierdoor niet beperkt.

Garantie-eigenaar

De garantie-eigenaar is de eerste koper of elke persoon die een nieuwgekocht product van de eerste koper als geschenk gekregen heeft.

Garantieperiodes

Vanaf de levering van de fitnessapparatuur gelden onze in de webshop aangegeven garantietermijnen. Wilt u dus de voor u relevante garantietermijn weten, dan vindt u dit terug op de productpagina.

Onderhoudskosten

Wij kunnen de volgende keuze maken: reparatie, vervanging van individuele onderdelen of complete vervanging. Vervangonderdelen die tijdens de montage van het apparaat zelf moeten worden aangebracht, moeten door de garantienemer zelf worden vervangen en vormen geen onderdeel van het onderhoud. Na het verstrijken van de garantieperiode voor de onderhoudskosten geldt een zuivere deelgarantie, waarin de reparatie-, inbouw- en verzendingskosten niet inbegrepen zijn.

De gebruikstijden worden als volgt aangegeven:

- + Thuisgebruik: uitsluitend privégebruik in een privéhuishouding tot 3 uren per dag
- + Semiprofessioneel gebruik: tot 6 uur per dag (bijv. revalidatie, hotels, verenigingen, bedrijfsfitness)
- + Professioneel gebruik: meer dan 6 uur per dag (bijv. fitness-studio)

Garantieservice

Tijdens de garantieperiode worden apparaten die omwille van materiaal- of fabricagefouten defecten vertonen, naar onze keuze gerepareerd of vervangen. Vervangen apparaten of onderdelen van apparaten worden onze eigendom. De garantieprestaties leiden noch tot een verlenging van de garantieperiode, noch zetten zij een nieuwe garantie in gang.

Garantievoorwaarden

Om de garantie te laten gelden, zijn de volgende stappen vereist:

Contacteer de klantendienst per e-mail of per telefoon. Als het product tijdens de garantieperiode moet teruggestuurd worden voor reparatie, betaalt de verkoper de kosten. Na het verstrijken van de garantie draagt de koper de transport- en verzekeringskosten. Als het defect tot de omvang van onze garantieprestatie behoort, krijg je een gerepareerd of een nieuw apparaat terug.

Garantieclaims zijn uitgesloten bij schade door:

- + misbruik of onjuiste behandeling
- + omgevingsinvloeden (vochtigheid, hitte, overspanning, stof, enz.)
- + niet-naleving van de voor het apparaat geldende veiligheidsregels
- + niet-naleving van de gebruiksaanwijzing
- + gebruik van geweld (bijv. slag, stoot, val)
- + ingrepen die niet door de door gemachtigde serviceafdeling werden uitgevoerd
- + eigenmachtige pogingen tot reparatie

Aankoopbewijs en serienummer

Let erop dat je de bijbehorende factuur moet kunnen voorleggen als je een beroep doet op de garantie. Opdat wij de versie van je model eenduidig zouden kunnen identificeren en met het oog op onze kwaliteitscontrole hebben wij het serienummer van het apparaat nodig voor ieder servicegeval. Houd het serienummer en je klantnummer bij de hand als je naar onze service hotline telefoneert. Dit vergemakkelijkt een snelle behandeling.







































Als je problemen hebt om het serienummer op je apparaat te vinden, kun je contact opnemen met onze servicemedewerkers voor meer informatie.

Service buiten de garantie

Ook indien je trainingsapparaat gebreken vertoont na het verstrijken van de garantie of in gevallen die uitgesloten zijn van de waarborg, zoals normale slijtage, staan we voor je klaar om je een individuele offerte te maken. Contacteer onze klantendienst om een snelle en prijsgunstige oplossing voor het probleem te vinden. In dit geval zijn de verzendkosten ten laste van jou.

Communicatie

Vele problemen kunnen al door een gesprek met ons als jouw vakhandelaar worden opgelost. We weten hoe belangrijk een snelle en ongecompliceerde probleemoplossing is voor jou als gebruiker van het trainingsapparaat, zodat je zonder grote en lange onderbrekingen met plezier kunt trainen. Daarom zijn wij ook voorstander van een snelle en onburocratische oplossing van jouw vraag. Houd daarom altijd je klantnummer en het serienummer van het defecte apparaat bij de hand.

DE	DK	FR
<p>TECHNIK</p> <p> +49 4621 4210-900</p> <p> +49 4621 4210-698</p> <p> technik@sport-tiedje.de</p> <p> Öffnungszeiten entnehmen Sie unserer Homepage.</p> <p>SERVICE</p> <p> 0800 20 20277 (kostenlos)</p> <p> 04621 4210 - 0</p> <p> info@sport-tiedje.de</p> <p> Öffnungszeiten entnehmen Sie unserer Homepage.</p>	<p>TEKNIK OG SERVICE</p> <p> 80 90 16 50</p> <p>+49 4621 4210-945</p> <p> info@fitshop.dk</p> <p> Åbningstider kan findes på hjemmesiden.</p>	<p>TECHNIQUE & SERVICE</p> <p> +33 (0) 189 530984</p> <p>+49 4621 42 10 933</p> <p> info@fitshop.fr</p> <p> Vous trouverez les heures d'ouverture sur notre site Internet.</p>
	PL	BE
	<p>DZIAŁ TECHNICZNY I SERWIS</p> <p> 22 307 43 21</p> <p>+49 4621 42 10-948</p> <p> info@fitshop.pl</p> <p> Godziny otwarcia można znaleźć na stronie głównej.</p>	<p>TECHNIQUE & SERVICE</p> <p> 02 732 46 77</p> <p>+49 4621 4210 933</p> <p> info@fitshop.be</p> <p> Vous trouverez les heures d'ouverture sur notre site Internet.</p>
UK	NL	INT
<p>CUSTOMER SUPPORT</p> <p> 00800 2020 2772</p> <p>+494621 4210 944</p> <p> info@sport-tiedje.co.uk</p> <p> You can find the opening hours on our homepage.</p>	<p>TECHNISCHE DIENST & SERVICE</p> <p> +31 172 619961</p> <p> info@fitshop.nl</p> <p> De openingstijden vindt u op onze homepage.</p>	<p>TECHNICAL SUPPORT & SERVICE</p> <p> +49 4621 4210-944</p> <p> service-int@sport-tiedje.de</p> <p> You can find the opening hours on our homepage.</p>
ES	AT	CH
<p>TECNOLOGÍA Y SERVICIOS</p> <p> 911 238 029</p> <p> info@fitshop.es</p> <p> Consulta nuestro horario de apertura en la página web.</p>	<p>TECHNIK & SERVICE</p> <p> 0800 20 20277 (Freecall)</p> <p>+49 4621 42 10-0</p> <p> info@sport-tiedje.at</p> <p> Öffnungszeiten entnehmen Sie unserer Homepage.</p>	<p>TECHNIK & SERVICE</p> <p> 0800 202 027</p> <p>+49 4621 42 10-0</p> <p> info@sport-tiedje.ch</p> <p> Öffnungszeiten entnehmen Sie unserer Homepage.</p>

Op deze website vind je een gedetailleerd overzicht inclusief het adres en de openingsuren van alle filialen van de Sport-Tiedje groep in Duitsland en de overige landen:

www.fitshop.nl/filialenoverzicht

FITNESS IS ONS LEVEN

WEBSHOP EN SOCIALE MEDIA

Sport-Tiedje is met momenteel meer dan 70 filialen de grootste vakmarkt van Europa voor thuisfitnessapparaten en wereldwijd een van de meest gerenommeerde online-handelaars voor fitnessuitrusting. Privéklienten bestellen via de 25 webwinkels in hun eigen taal of laten hun gewenste apparaten ter plaatse samenstellen. Daarnaast levert het bedrijf professionele apparaten voor duur- en krachttraining aan fitness-studio's, hotels, sportverenigingen, bedrijven en fysiopraktijken.

Sport-Tiedje biedt een grote verscheidenheid aan fitnessapparaten van gerenommeerde fabrikanten, hoogwaardige eigen ontwikkelingen en een uitgebreide dienstverlening aan, bijv. montagediensten en sportwetenschappelijk advies voor en na de aankoop. Hiervoor doet het bedrijf een beroep op talrijke sportwetenschappers, fitnessstrainers en topsporters.

Bezoek ons op onze socialemediakanalen of onze blog!



www.fitshop.nl/
www.sport-tiedje.de/blog



www.facebook.com/SportTiedje



www.instagram.com/sporttiedje



www.youtube.com/user/sporttiedje

TAURUS

cardiostrong

BODYCRAFT

cardiojump

DUKEFITNESS

DARWIN

Nota's

Nota's

Nota's

